



YOGA Y PILATES

YOGA AND PILATES

PILATES BALL

61008800 Pilates ball. Ø 240 mm. Pelota para ejercicios Pilates . Pilates ball. Ø 240 mm. For Pilates exercises.
61008900 Pilates ball. Ø 200 mm. Pelota para ejercicios Pilates . Pilates ball. Ø 200 mm. For Pilates exercises.
61009000 Pilates ball. Ø 160 mm. Pelota para ejercicios Pilates . Pilates ball. Ø 160 mm. For Pilates exercises.



BOLAS DE OXIGENO - OXIGEN BALLS

61004800 2 Bolas de oxígeno. Pelotas blandas. 500 gr. 2 Oxigen balls. Soft balls. 500 gr. unit.
61004900 2 Bolas de oxígeno. Pelotas blandas. 1 kg. 2 Oxigen balls. Soft balls. 1 Kg. unit.



PA 61004800



PA 61004900

FITNESS BALL TECNOCAUCHO PRO

Los Fitness balls Tecno Caucho PRO de Amaya Sport son los Balones de fitness más avanzados tecnológicamente del mercado. De gran resistencia a la abrasión y con máxima elasticidad, aportan una mayor durabilidad y un extra de seguridad a los usuarios. Es el balón elegido por los profesionales de Fitness y Pilates, Entrenamiento Funcional y rehabilitación. Soportan más de 1000 kg(ensayos realizados en laboratorio). Material de sistema molecular amorfo, por lo que en el hipotético caso de pinchazo, se deshincha lentamente. Fabricados en España con materiales eco-friendly acordes a las normativas Europeas de seguridad, salubridad y medio ambiente. 100% reciclable. Colores Azul, Gris, Grafito, Verde y Fucsia. *Tecno Caucho PRO Fitness balls by Amaya Sport are the most technologically advanced fitness balls on the market. Highly resistant to abrasion and maximum elasticity, they provide greater durability and extra safety for users. It is the ball chosen by the professionals of Fitness and Pilates, Functional Training and rehabilitation.*

They support more than 1000 kg (laboratory tests). Material of amorphous molecular system, so in the hypothetical case of puncture, it slowly deflates. Manufactured in Spain with eco-friendly materials in accordance with European safety, health and environmental regulations. 100% recyclable. Blue, Gray, Graphite, Green and Fuchsia colors.

Fitness Ball Tecno Caucho® Pro 55 cm.

- 50005010 - Fucsia - Fuchsia
- 50005014 - Plata - Silver
- 50005016 - Azul - Blue
- 50005018 - Verde - Green
- 50005030 - Grafito - Graphite

Fitness Ball Tecno Caucho® Pro 65 cm.

- 50005110 - Fucsia - Fuchsia
- 50005114 - Plata - Silver
- 50005116 - Azul - Blue
- 50005118 - Verde - Green
- 50005130 - Grafito - Graphite

Fitness Ball Tecno Caucho® Pro 75 cm.

- 50005210 - Fucsia - Fuchsia
- 50005214 - Plata - Silver
- 50005216 - Azul - Blue
- 50005218 - Verde - Green
- 50005230 - Grafito - Graphite



FITNESS BALL TECNOCAUCHO LITE

El Fitness ball Tecno Caucho LITE es un balón ligero. Es el balón elegido por los profesionales que buscan un producto económico y de alta calidad. Fabricado en Tecno Caucho, lo que le da una gran resistencia a la abrasión y una máxima elasticidad, que aportan una mayor durabilidad y un extra de seguridad a los usuarios.

Es el balón elegido por los usuarios que buscan un producto económico y de alta calidad. Soportan más de 600 kg(ensayos realizados en laboratorio). Material de sistema molecular amorfo, por lo que en el hipotético caso de pinchazo, se deshincha lentamente. Fabricados en España con materiales eco-friendly acordes a las normativas Europeas de seguridad, salubridad y medio ambiente. 100% reciclable. Colores Azul, Gris, Grafito, Verde y Fucsia.

The Tecno Caucho LITE Fitness ball is a light ball. It is the ball chosen by professionals looking for an economical and high quality product. Manufactured in Tecno Caucho, which gives it great abrasion resistance and maximum elasticity and provide greater durability and extra safety for users. It is the ball chosen by users looking for an economical and high quality product. They support more than 600 kg (laboratory tests). Material of amorphous molecular system, so in the hypothetical case of puncture, it slowly deflates. Manufactured in Spain .

Fitness Ball Tecno Caucho® LITE 45 cm

- 51090010 - Fucsia - Fuchsia
- 51090014 - Plata - Silver
- 51090016 - Azul - Blue
- 51090018 - Verde - Green
- 51090030 - Grafito - Graphite

Fitness Ball Tecno Caucho® LITE 55 cm

- 51091010 - Fucsia - Fuchsia
- 51091014 - Plata - Silver
- 51091016 - Azul - Blue
- 51091018 - Verde - Green
- 51091030 - Grafito - Graphite

Fitness Ball Tecno Caucho® LITE 65 cm

- 51092010 - Fucsia - Fuchsia
- 51092014 - Plata - Silver
- 51092016 - Azul - Blue
- 51092018 - Verde - Green
- 51092030 - Grafito - Graphite



PELOTÓN T.P.E. FITNESS BALL - T.P.E. FITNESS BALLS

Pelotones T. P.E. para gimnasia, fabricados en materiales nuevos, más ligeros y resistentes.

Gran mejora en las prestaciones en comparación a la formulación original.

El Test de resistencia al estallido por compresión ensayado en la máquina europea estándar INSTRON, determina que soportan un peso superior a los 1000 Kg. en condiciones normales.

New big balls for aerobic and gymnastic, made in new materials, lighter and more resistant. Improvement in performance qualities in comparison with original formulation. The bursting resistance under compression test made by the european standard INSTRON, machine states that the big balls support a weight superior a 1000 Kg. in average conditions.

51020100 Pelotones TPE "fitness ball" anti-explisión, gimnasia y terapia medicinal Ø 55 cm.

Flexi TPE balls for aerobic, gymnastics and medicinal therapy Ø 55 cm.

51030100 Pelotones TPE "fitness ball" anti-explisión, gimnasia y terapia medicinal Ø 65 cm.

Flexi TPE balls for aerobic, gymnastics and medicinal therapy Ø 65 cm.

51040100 Pelotones TPE "fitness ball" anti-explisión, gimnasia y terapia medicinal Ø 75 cm.

Flexi TPE balls for aerobic, gymnastics and medicinal therapy Ø 75 cm.

51050100 Pelotones TPE "fitness ball" anti-explisión, gimnasia y terapia medicinal Ø 85 cm.

Flexi TPE balls for aerobic, gymnastics and medicinal therapy Ø 85 cm.

51060100 Pelotones TPE "fitness ball" anti-explisión, gimnasia y terapia medicinal Ø 95 cm.

Flexi TPE balls for aerobic, gymnastics and medicinal therapy Ø 95 cm.

51065100 Pelotones TPE "fitness ball" anti-explisión, gimnasia y terapia medicinal Ø 120 cm.

Flexi TPE balls for aerobic, gymnastics and medicinal therapy Ø 120 cm.



PELOTÓN SENSORIAL SUPERFICIE PINCHOS - SENSORIAL BALL WITH SPIKY SURFACE

53055500 Pelotón sensorial superficie pinchos Ø 55 cm. - *Sensorial ball with spiky surface Ø 55 cm.*

53056500 Pelotón sensorial superficie pinchos Ø 65 cm. - *Sensorial ball with spiky surface Ø 65 cm.*

53057500 Pelotón sensorial superficie pinchos Ø 75 cm. - *Sensorial ball with spiky surface Ø 75 cm.*



43700100 CILINDRO CACAHUET 75 CM. PEANUT CYLINDER 75 CM.

Cilindro cacahuete 75 cm longitud.
Peanut cylinder, 75 cm. length.



43700000 CILINDRO 75 CM. CYLINDER 75 CM.

Cilindro 75 cm longitud. - Cylinder 75 cm. length.

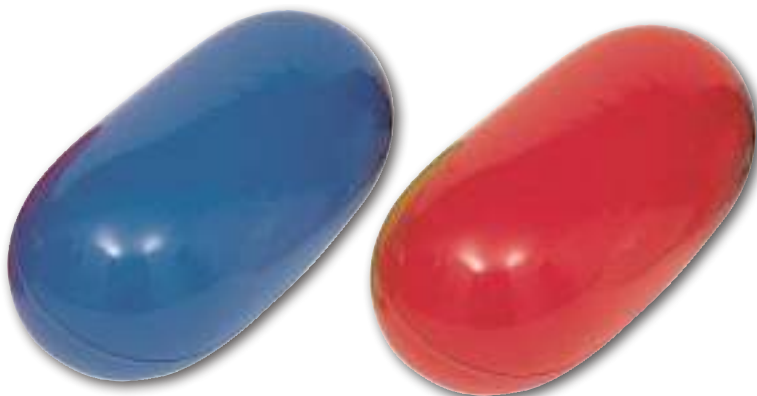

61001601 ESTANTERÍA DE SUELO PARA FITNESS BALL (HASTA 10 UNIDADES) FITNESS BALL FLOOR RACK (UP TO 10 UNITS)

La estantería de suelo para balones de fitness, ayuda a optimizar el espacio de almacenamiento, permitiendo almacenar y exhibir de manera efectiva una variedad de pelotas. Es perfecto para gimnasios y estudios que ofrecen a sus clientes diversas pelotas o que tienen un espacio limitado en el suelo. Medidas: 191 cm x 100 cm x 100 cm. 5 anillos de 31 cm de diámetro 5 anillos de 41 cm de diámetro

The fitness ball floor rack helps optimize storage space, allowing you to effectively store and display a variety of balls. It is perfect for gyms and studios that offer clients a variety of balls or have limited floor space. Measurements: 191 cm x 100 cm x 100 cm. 5 rings of 31 cm diameter 5 rings of 41 cm diameter



61001605 SOPORTE DE PARED DE 200 CM PARA FITNESS BALL. 200 CM. WALL MOUNT FOR FITNESS BALL

Soporte de pared de acero de gran calidad y resistencia para pelotas de fitness. Coloca varias pelotas al mismo tiempo de forma estable y con comodidad y ahorra espacio. Anclaje a la pared de forma fácil, estable y segura. No se incluyen los pelotones. Medidas: 224 cm x 17 cm x 7 cm.
High quality and resistant steel wall mount for fitness balls. Place several balls at the same time stably and comfortably and save space. Anchoring to the wall in an easy, stable and safe way. Platons are not included. Measurements: 224 cm x 17 cm x 7 cm.



51080200 BASE PARA PELOTONES BASE FOR BALLS

Base para pelotones de Ø 45, 55, 65, 75, 85 cm. Para estabilización del balón a la hora de sentarse.
Base for balls Ø 45, 55, 65, 75, 85 cm. Suitable for placing elastic bands and cordes.



61001600 BASES PARA APILADO DE PELOTONES BASES TO PILE UP BALLS

Permite el apilado de cualquier tamaño de pelotón.
Allow to pile up any ball size.



BANDAS ELÁSTICAS 25 M - ELASTIC BANDS 25 M.

Bandas elásticas de látex para ejercicios de brazos y piernas de diferentes densidades y durezas. Rollos de 25 m y 15 cm.

Elastic latex bands for arm and leg exercises of different densities and hardness. Rolls of 25 m and 15 cm

61007500 Banda Elástica 25 m Ligera Naranja – Elastic Band 25 m Light Orange

61007600 Banda Elástica 25 m Media Verde – Elastic Band 25 m Medium Green

61007700 Banda Elástica 25 m Fuerte Azul – Elastic Band 25 m Hard Blue



BANDAS ELÁSTICAS 1,5 M - ELASTIC BANDS 1,5 M.

Bandas elásticas de látex individuales de 1,5 m de largo y 15 cm de ancho.

61007200 Banda individual Ligera Naranja - *Individual Elastic Band Light Orange*

61007300 Banda individual Media Verde - *Individual Elastic Band Medium Green*

61007400 Banda individual Fuerte Azul - *Individual Elastic Band Hard Blue*



BANDA ELASTUBE LATEX FREE LATEX FREE ELASTUBE BAND

Bandas elásticas Elastube libres de látex, especiales para centros de rehabilitación, fisioterapeutas etc. Medidas: 1,50 m de largo x 15 cm de ancho.

Elastic bands Elastube free of Latex. They are perfect for rehabilitation centres, physiotherapists etc. Dimensions: 1,5 m long x 15 cm wide.

60964500 Banda Elastube Latex Free Ligera Amarillo – Latex Free Elastube Band Light Yellow

60964600 Banda Elastube Latex Free Media Verde – Latex Free Elastube Band Medium Green

60964700 Banda Elastube Latex Free Fuerte Azul – Latex Free Elastube Band Hard Blue



61007900 ARO PILATES - PILATES RING

Fabricado en fibra recubierto con dos capas de caucho de 4.5 mm. Agarraderas de EVA. Muy resistente. Diámetro 38 mm. Peso: 500 gr.
Made of fiber coated with two rubber layers of 4.5 mm. EVA handles. Very resistant. Diameter: 38 cm. Weight: 500 gr.



61009100 CILINDRO PILATES PILATES ROLLER

Cilindro para pilates fabricado en P.E. reticulado. Longitud: 90 cm.
Diámetro: 15 cm.
Pilates Roller made of cross-linked polyethylene. Length: 90 cm.
Diameter: 15 cm

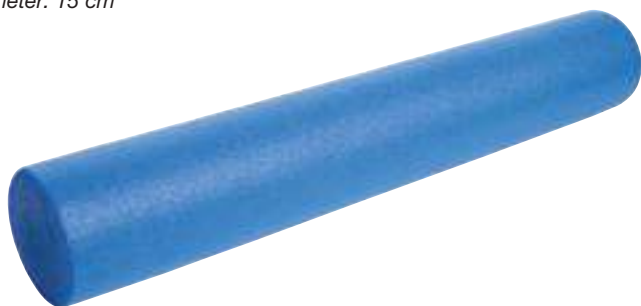

60925000 CILINDRO PILATES HINCHABLE INFLATABLE PILATES ROLLER

Cilindro Pilates hinchable. Longitud: 84 cm. Diámetro: 15 cm. Fabricado en PVC con cubierta. Dureza regulable.
Inflatable Pilates Roller. Length: 84 cm. Diameter: 15 cm. Made of PVC and coated. Adjustable hardness.



60925200 CILINDRO PILATES LUXURY PILATES LUXURY ROLLER

Cilindro Pilates recubierto de cuero, Luxury. Longitud: 90 cm. Diámetro: 15 cm. Fabricado en EVA, cubierta de cuero.
Pilates Luxury Roller made of EVA and leather coated. Length: 90 cm. Diameter: 15 cm.



CILINDROS EVA - EVA ROLLER

Fabricado en material EVA . De gran resistencia y poca deformabilidad. Con textura de colmena para un mejor agarre y confort.
Made of EVA material. High resistance and low deformability. Non-skid texture for better grip and comfort.

53052511 Cilindro EVA 90 cm. Azul - *EVA roller 90 cm. Blue.*

53052514 Cilindro EVA 90 cm. Gris - *EVA roller 90 cm. Grey.*

53052512 Cilindro EVA 90 cm. Morado - *EVA roller 90 cm. Purple.*

53052600 Cilindro EVA 90 cm. Medio. Azul. - *EVA half roller 90 cm. Blue.*

53052700 Cilindro EVA 30 cm. Azul. - *EVA roller 30 cm. Blue.*

53052800 Cilindro EVA 30 cm. Medio. Azul. - *EVA half roller 30 cm. Blue.*



53052400 ESTANTERÍA DE PARED PARA CILINDROS WALL SHELF FOR CYLINDERS

Rack de pared para rollers de 90 cm de largo. Fabricado en acero con pintado epoxi. Pueden almacenarse hasta 8 cilindros. Medidas: Largo: 97 cm. Ancho: 42 cm. Alto: 90 cm. Peso: 20 Kg.
Wall rack for rollers 90 cm long. Made of steel with epoxy paint. Up to 8 cylinders can be stored. Measurements: Length: 97 cm. Width: 42 cm. Height: 90 cm. Weight: 20 kg.



53052300 ESTANTERÍA VERTICAL PARA 20 CILINDROS ROLLER STORAGE RACK (UP TO 20 ROLLERS)

Estantería vertical para el almacenamiento de cilindros. Almacenamiento máximo 20 unidades. Fabricado en tubo de plástico reforzado. Color negro. *Vertical rack for roller storage. Maximum storage 20 units. Made of reinforced plastic tube. Black color.*
Medidas: 38x69x161 cm (LxAnxAI).



61000800 BASE GUARDA CILINDROS ROLLER STORAGE BASE

Base guarda cilindros. Para 6 unidades. Fabricado en material TPE, flexible y resistente. Para cilindros de diámetro 15 cm.
Base to save cylinders. For 6 units. Made of TPE material, flexible and resistant. For cylinders of diameter 15 cm.



53052200 CARRO METÁLICO PARA 24 CILINDROS ROLLER STORAGE TROLLEY (UP TO 24 ROLLERS)

Carro metálico para guardar 24 cilindros. Con Ruedas. Fabricado en acero con pintura epoxi para una mayor resistencia.
Metallic trolley to store 24 rollers. With wheels. Made of steel with epoxy paint for greater resistance.
Medidas: 110x69x100 cm (LxAnxAI).



61008750 COLCHONETA ESTERILLA DE GIMNASIO 102 X 52 X 1 CM. GRIS CLARO GYM MAT 102 X 52 X 1 C. - LIGHT GREY

Colchoneta de gimnasio gris clara de materiales antideslizantes de gran calidad y resistencia. Adaptada a tu cuerpo, con un grosor perfecto para amortiguar los golpes y resultar muy cómoda. Ideal para entrenamientos fitness, funcionales o deportivos. Con dos ojales para guardarlas en ganchos de pared. Medidas: 102 cm x 52 x 1 cm.

Light grey gym mat made of high quality and resistant non-slip materials. Adapted to your body, with a perfect thickness to cushion shocks and be very comfortable. Ideal for fitness, functional or sports training. With two eyelets to store them on wall hooks.



COLCHONETA TECNOCAUCHO® - TECHNORUBBER® MAT

Ofrece unas características muy superiores al caucho normal, proporcionando al producto final una mayor elasticidad y resistencia a la abrasión. Colores: rojo y azul.

Medidas: 180 x 58 x 1 cm.

Mat made of a much more flexible and abrasion-resistant material than ordinary rubber providing a high quality end-product. Colours: red and blue. Dimensions: 180 x 58 x 1 cm.

61008407 Colchoneta Tecno Caucho rojo - Technorubber mat red.

61008411 Colchoneta Tecno Caucho azul - Technorubber mat blue.



COLCHONETA CAUCHO - RUBBER MAT

Colchoneta de célula cerrada. Ecofriendly. No absorbe líquidos. Protección antibacterias, antideslizante. Excelente para hidroterapia. Cálida y confortable al tacto.

Colores: fucsia, verde, azul y gris. - Closed cell mat. Ecofriendly. Non liquid absorption, antibacterial and anti-slip surface. Excellent for hydrotherapy. Warm and comfortable.

Colours: fuchsia, green, blue and grey.

61008506 Colchoneta caucho 180 x 58 x 1 cm. Verde - Rubber Mat 180 x 58 x 1 cm. Green

61008510 Colchoneta caucho 180 x 58 x 1 cm. Fucsia - Rubber Mat 180 x 58 x 1 cm. Fuchsia

61008511 Colchoneta caucho 180 x 58 x 1 cm. Azul - Rubber Mat 180 x 58 x 1 cm. Blue

61008514 Colchoneta caucho 180 x 58 x 1 cm. Gris - Rubber Mat 180 x 58 x 1 cm. Grey

61008606 Colchoneta caucho 140 x 58 x 1 cm. Verde - Rubber Mat 140 x 58 x 1 cm. Green

61008610 Colchoneta caucho 140 x 58 x 1 cm. Fucsia - Rubber Mat 140 x 58 x 1 cm. Fuchsia

61008611 Colchoneta caucho 140 x 58 x 1 cm. Azul - Rubber Mat 140 x 58 x 1 cm. Blue

61008614 Colchoneta caucho 140 x 58 x 1 cm. Gris - Rubber Mat 140 x 58 x 1 cm. Grey

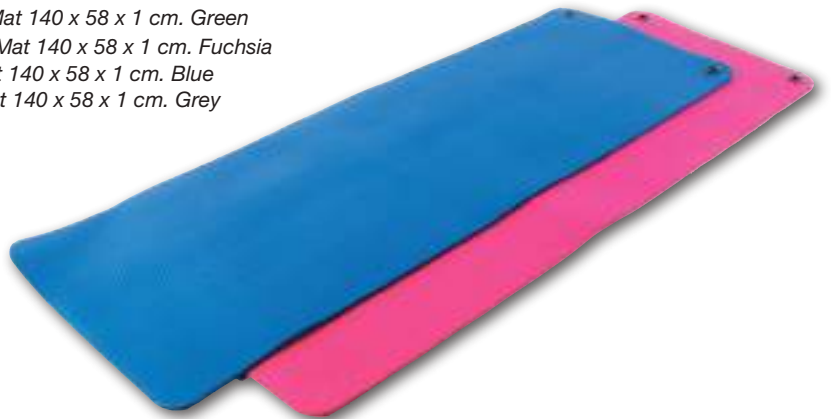

61001500 BARRAS DE PARED PARA COLCHONETAS WALL HOOK FOR MAT

Barras de pared para colchonetas.

Medidas: Soporte 10 x 5 cm. Barra 25 cm. x Ø 12 mm.

Wall hook for mat.

Measures: support 10 x 5 cm. Bar 25 cm. x Ø 12 mm.



61006900 COLGADOR COLCHONETAS PARED AJUSTABLE ADJUSTABLE WALL HOOK FOR MATS

Colgador de acero con soportes ajustables. Apto para todo tipo de colchonetas con ojales a diferentes medidas. Medidas 65 x 10 cm. Con 2 soportes de diámetro 8 mm y 25 cm de largo.

Steel hanger with adjustable supports. Suitable for all types of mats with eyelets in different sizes. Measures 65 x 10 cm. With 2 supports diameter 8mm and 25 cm long.



61001900 ESTANTERIA DOBLE PARA COLCHONETAS AJUSTABLE CON RUEDAS DOUBLE RACK FOR MAT WITH WHEELS

Estantería móvil para colchonetas y accesorios. Dispone de ruedas para su traslado. Ganchos centrales de 30 cm de longitud ajustables lateralmente. Con ganchos horizontales extraíbles donde se pueden colocar elásticos u otro tipo de accesorios. Para colchonetas de hasta 180 cm de largo. Fabricada en acero pintado con pintura epoxi.

Storage trolley designed for transporting mats and fitness accessories. 30 cm long adjustable hanging bars. It includes attachable hanging bars for elastic bands and/or other accessories. Holds up to 180 cm mats, Made of steel and coated with epoxy paint.



ESTERILLA YOGA T.P.E. BICOLOR - TWO-TONE T.P.E. YOGA MAT

Esterilla ecofriendly de doble color. Medidas 183 x 61 cm. Grosor de 6 mm. Peso:1 kg. Antideslizante, muy elástica y confortable. Con diseño grabado de Mandalas.

TPE foam eco-friendly mat. Dimensions: 183 x 61 cm. 6 mm thick. Weight: 1 kg. Anti-slip, very elastic and comfy mat. Nice design with Mandala pattern.

- 50000006 - Verde - Green
- 50000010 - Fucsia - Fuchsia
- 50000011 - Azul - Blue
- 50000007 - Rojo - Red
- 50000013 - Negro - Black



ESTERILLA DE YOGA T.P.E. BICOLOR KING SIZE- KING SIZE TWO-TONE T.P.E. YOGA MAT

Esterilla ecofriendly de yoga grande, fabricada en T.P.E. Medidas 183 x 120 cm. 8 mm de grosor. Antideslizante, muy elástica y confortable. Con diseño grabado de Mandalas.

Eco-friendly mat king size made of T.P.E. foam. Dimensions: 183 x 120 cm. 8 mm thick. Anti-slip, very elastic and comfy mat. Nice design with Mandala pattern.

- 50000506 - Verde - Green
- 50000512 - Morado - Purple



ESTERILLA DE CAUCHO NATURAL ANTIDESLIZANTE - ANTI-SLIP NATURAL RUBBER MAT

Esterilla Yoga fabricada en caucho natural. Antideslizante y de máxima resistencia. Con diseño grabado de Mandalas. Medidas: 183 x 67cm. Grosor 5 mm. Peso: 3 kg.
Natural rubber Yoga mat. Anti-slip and of maximum resistance. Nice design with Mandala pattern. Dimensions: 183 X 67 cm and 5 mm thick. Weight: 3 kg.

- 5000 0810 - Rosa - Pink
- 5000 0809 - Verde - Green
- 5000 0813 - Negro - Black
- 5000 0815 - Morado - Purple



ESTERILLA DE YUTE - JUTE YOGA MAT

Esterilla ecofriendly bicolor, antideslizante, muy elástica y confortable. Fabricada en yute natural y foam. Medidas: 183 x 61 cm y grosor 6 mm. Peso: 1,5 kg.
Two-tone ecofriendly mat, non-slip, very elastic and comfy. Made of natural jute and foam. Dimensions: 183 x 61 cm. 6 mm thick. Weight: 1,5 kg.

- 50000616 - Verde - Green
- 50000611 - Azul - Blue
- 50000629 - Marrón - Brown
- 50000623 - Natural - Natural



COLCHONETA YOGA ECO-FRIENDLY YOGA'S MAT ECO-FRIENDLY

Colchoneta yoga eco-friendly. 180 x 60 x 0,6 cm.
Yoga's mat eco-friendly 180 x 60 x 0,6 cm.

- 61008306 - Verde - Green
- 61008312 - Morada - Purple
- 61008310 - Fucsia - Fuchsia
- 61008311 - Azul - Blue
- 61008313 - Negra - Black



BOLSO PARA ESTERILLAS DE YOGA - YOGA MAT BAG

Bolso para colchonetas de yoga. Fabricado en algodón en la parte exterior y nylon en la interior. Sistema de cierre con cremallera para facilitar la colocación de la colchoneta. Medidas: 69 x 13 cm.
Bag for yoga mats. Made of cotton on the outside and nylon on the inside. Zipper closure system to facilitate the placement of the mat. Dimensions: 69 x 13 cm.

- 50001009 - Verde - Green
- 50001013 - Negro - Black
- 50001012 - Morado - Purple

- 50001007 - Rojo - Red
- 50001014 - Gris - Grey



MANTA DE YOGA - YOGA BLANKET

Manta de Yoga. Fabricada en lana. Medidas 200 X 150 cm.
Yoga blanket. Made of wool. Dimensions: 200 x 150 cm.

- 50003009 - Verde - Green
- 50003012 - Lila - Lilac
- 50003017 - Guinda - Cherry
- 50003011 - Azul - Blue
- 50003014 - Gris - Grey
- 50003023 - Marfil - Ivory



TOALLA DE YOGA YOGA TOWEL

Toalla de Yoga. Antideslizante. Medidas 183 x 63 cm.
Fabricada en fibra.
Yoga towel made of fiber; absorbent and anti-slip.
Dimensions: 183 x 63 cm.

- 50003602 - Rosa - Pink
- 50003606 - Verde - Green
- 50003608 - Naranja - Orange
- 50003612 - Morado - Purple
- 50003611 - Azul - Blue



TOALLA DE YOGA CONFORT CONFORT YOGA TOWEL

Toalla de Yoga Confort. Antideslizante continuo en toda la superficie.
Medidas 183 x 63 cm. Fabricada en fibra.
Yoga towel made of fiber; absorbent and anti-slip.
Dimensions: 183 x 63 cm.

- 50003506 - Naranja - Orange
- 50003512 - Morado - Purple
- 50003510 - Fucsia - Fuchsia
- 50003516 - Turquesa - Turquoise
- 50003514 - Gris - Grey



500 045 ALMOHADILLA DE OJOS - YOGA EYE PILLOW

Almohadilla de ojos. Fabricada en seda, rellena de semillas. Medidas: 21 x 10 cm.
Yoga Eye pillow, made of silk and filled with seeds. Dimensions: 21 x 10 cm.

- 50004502 - Rosa - Pink
- 50004512 - Morado - Purple
- 50004507 - Rojo - Red
- 50004505 - Turquesa - Turquoise
- 50004514 - Gris - Grey
- 50004501 - Marfil - Ivory



BOLSTER RECTANGULAR - RECTANGULAR BOLSTER

Yoga Bolster Rectangular. Fabricado en algodón. Medidas 66 x 22 x 12 cm.
Rectangular Yoga Bolster made of cotton and filling made of sponge. Dimensions: 66 x 22 x 12 cm.

50001507 - Rojo - Red
 50001512 - Morado - Purple

50001511 - Azul - Blue
 50001529 - Marrón - Brown



BOLSTER CILÍNDRICO - CILINDRIC BOLSTER

Yoga Bolster cilíndrico. Fabricado en algodón. Medidas 66 x 22 x 12 cm.
Cylindric Yoga Bolster made of cotton and filling made of sponge. Dimensions: 66 x 22 x 12 cm.

50001607 - Rojo - Red
 50001612 - Morado - Purple

50001611 - Azul - Blue
 50001629 - Marrón - Brown



ZAFU

Con recubrimiento de terciopelo, relleno de semillas.
Made with velvet cover and filled with seeds.

50001816 - Turquesa - Turquoise
 50001812 - Morado - Purple
 50001829 - Marrón - Brown



LADRILLO YOGA - YOGA BRICK

Ladrillo de Yoga fabricado en EVA. Medidas: 8 x 16 x 23 cm. Peso: 200 gr.
Yoga brick made of EVA. Dimensions: 8 x 16 x 23 cm. Weight: 200 gr.

- 61008206 - Verde - Green
- 61008212 - Morado - Purple
- 61008213 - Negro - Black
- 61008216 - Azul - Blue
- 61008207 - Rojo - Red

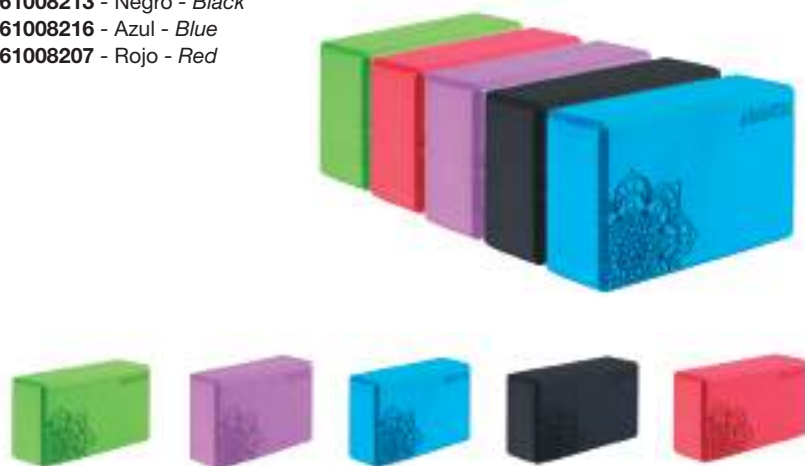

LADRILLO YOGA PRO - PRO YOGA BRICK

Ladrillo de Yoga Pro, fabricado en EVA. Medidas: 8 x 16 x 23 cm. Peso 400 gr.
Pro Yoga brick made of EVA. Dimensions: 8 x 16 x 23 cm. Weight: 400 gr.

- 50002005 - Azul - Blue
- 50002008 - Naranja - Orange
- 50002003 - Amarillo - Yellow



50002500 LADRILLO YOGA CORCHO - CORK YOGA BRICK

Ladrillo de Yoga fabricado en corcho. Medidas: 8 x 16 x 23 cm. Peso: 800 gr.
Yoga brick made of cork. Dimensions: 8 x 16 x 23 cm. Weight: 800 gr.



YOGA PAD

Yoga Pad fabricado en material TPE con amortiguación. Set de 2 unidades. Diámetro: 17 cm.
 Yoga Pad made of TPE material with cushioning. Set of 2 units. Diameter: 17 cm.

- 50004006 - Verde - Green
- 50004013 - Negro - Black
- 50004012 - Morado - Purple
- 50004010 - Fucsia - Fuchsia
- 50004011 - Azul - Blue



CUÑAS DE EVA - EVA WEDGES

Cuñas para Yoga fabricadas en EVA. Set de 2 unidades.
 Yoga wedges made of EVA. Set of 2 units.

- 50004100 Set de 2 unidades. Medidas: 15 x 6 x 5 cm.
- 50004200 Set de 2 unidades. Medidas: 15 x 12 x 5 cm.



50004600 SILLA DE INVERSIÓN - INVERSION YOGA CHAIR

Silla de inversión acolchada con soporte desmontable para poder usarla como silla de inversión o silla normal. Medidas: 37 x 40 x 40 cm.
 Inversion Yoga padded chair with detachable support to be used as inversion and/or normal chair. Dimensions: 37 x 40 x 40 cm.



CORREAS YOGA - YOGA STRAP

Correas para Yoga fabricadas en algodón. Medidas: 245 x 2,5 cm. - Yoga Straps made of cotton. Dimensions: 245 x 2,5 cm.

61008117 - Guinda - Cherry

61008101 - Blanco - White

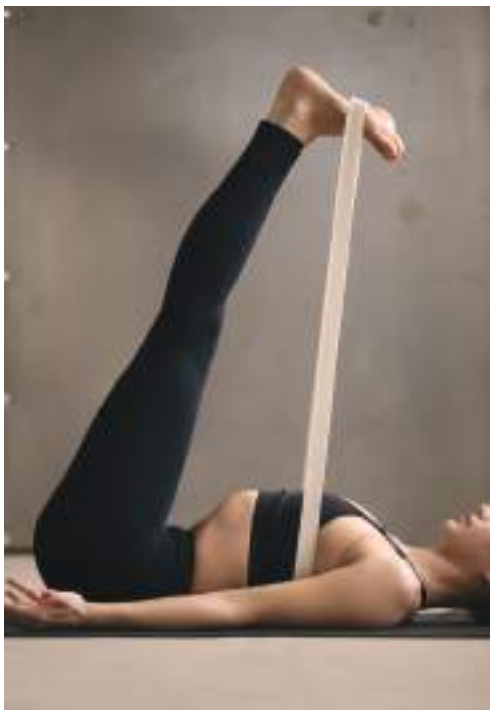

-97-

60925700 YOGA WHEEL

Fabricada en plástico con recubrimiento antideslizante de TPE. Especial para ejercicios de flexibilidad y estiramiento.

Diámetro de 33 cm. Ancho 13 cm.

Made of plastic with non-slip TPE coating. Especially designed for flexibility and stretching exercises. Diameter: 33cm. Width: 13 cm.



50100029 TRAINING CORD

Los Training Cord son una herramienta práctica y versátil para tus entrenamientos. Ofrece 3 niveles de resistencia que puedes controlar a través de las 2 ruletas que posee cada uno de los Training Cord. 3 niveles de resistencia: Nivel 1: 2,5 kg. | Nivel 2: 5 kg. | Nivel 3: 7,5 kg. //

Training cords are a practic and versatyl tool for your trainings. Provide 3 resistance levels, that you can control through the 2 roulettes that each training cord have. Resistance levels : Level 1: 2,5 kg. | Level 2: 5 kg. | Level 3: 7,5 kg.

Longitud de cuerda // Rope's length: 1,9 m.

Tamaño del producto // Product's size: 13 x 12 x 27,5 cm (cada uno //each one).

Peso del producto // Product's weight: 1.29 kg (cada uno //each one)



RECOVER RING

El Recover Ring sirve para la realización de múltiples ejercicios de estiramiento de diferentes partes el cuerpo tanto de tren superior como inferior. Usado como herramienta por muchos maestros de Yoga en su tabla de ejercicios diarios. Las partes redondeadas del Aro permiten una perfecta adaptación a las diferentes curvas del cuerpo. Ejercicios de entrenamiento para fortalecer el core

También es utilizado para realizar masajes de liberación de Miofascia: Utilice el Aro para realizar masajes para liberar la fascia, o por presión en un punto concreto, utilizando el propio peso del cuerpo para ejercer la presión adecuada. Medidas 23,5 x 12, 5 x 8 cm. Peso 220 grs. Fabricado en TPE.

The recover ring it's suitable for doing several stretching exercises , as upper as lower part of the body. Use like an instrument by many Yoga Instructors in their daily routine and core training. The rounded forms of the hoop, allow a perfect adaptation to the different parts of the body. Also it's used to do massages for get free the Myofascial, with soft massage or applying pressure with the body own weight. Measures : 23,5 x 12, 5 x 8 cm. Weight: 220 grs. Made off TPE.

50004413 - Negro - Black

50004412 - Morado - Purple



AERIAL YOGA

Fabricado en material de máxima calidad 100% seguro. Para ejercicios de suspensión anti gravedad. Ayuda a descomprimir las articulaciones, aligerando la presión y alineando las vértebras. Activa la musculatura del corazón. Permite mejorar la flexibilidad y ayuda a potenciar la respiración profunda. Relaja mentalmente y alivia el estrés. Con posiciones invertidas se favorece la circulación sanguínea hacia la cabeza. Incluye mosquetones y cinchas de posición regulable, para la colocación en diferentes alturas de techo. Resiste más de 500 Kg.

Made high quality material and 100% safe. Ideal for anti gravity suspension exercises. It helps to relax joints, easing the pressure on them and aligning the vertebrae. Musculature will be activated and flexibility will be considerably improved. Body and mind will be relaxed and blood flow in general will be stimulated. Carabiners and adjustable cinches included. Weight capacity over 500 kg.

61008006 Aerial Yoga 500 x 280 cm. Verde / Green.

61008012 Aerial Yoga 500 x 280 cm. Purpura / Purple.

61008011 Aerial Yoga 500 x 280 cm. Azul / Blue.



61009399 COLGADOR AERIAL YOGA YOGA HAMMOCK

Soporte de techo para todo tipo de entrenamientos en suspensión. Perfecto para colocar aéreos, anillas, equipos de suspensión, elásticos. El paquete incluye 2 anclajes y la tornillería necesaria para fijarlo al techo o a la pared.



61009200 AERIAL YOGA 7 METROS

Largura total de 7 metros.
Medidas: 700 x 280 cm. Azul / Blue



YOGA Y PILATES - YOGA & PILATES

COLUMPIO YOGA - YOGA HAMMOCK

Fabricado en un material confortable de alta calidad, que aporta una gran seguridad en los ejercicios de suspensión. Incluye 6 pares de asas.

Made of comfortable and high quality material, making the suspension training totally safe. Includes 6 pairs of handles.

61009312 Morado - purple

61009311 Azul - blue

61009310 Fucsia- fuchsia

61009308 Naranja- orange

61009309 Verde - green





BALLET

BALLET

Barra de ballet portátil. Ligera y de fácil transporte. Para realizar ejercicios de barra, entrenamientos versátiles de fuerza, masajes de piernas, estiramientos de pies etc., es un reforzador de cuerpo total simple y portátil. Ayuda a trabajar los músculos de los brazos, el pecho, la espalda y el centro usando tu propio peso corporal como resistencia. Almohadillas antideslizantes en los pies de la barra. La altura es ajustable para todas las edades. Fabricado en acero con acabado epoxi. Barra metálica con decoración madera.

The ballet bar is used to perform bar exercises, versatile strength training, leg massage, feet stretching, etc. It is a simple and portable total body booster. It helps to work out the arms, chest, back and core muscles using your own body weight as resistance. Bushing insertion in nylon and plastic washers to avoid scratches in the bars. Non-slip pads on the feet of the bars. The height is adjustable for all ages.

49900000 BARRA DE BALLET - BALLET BARRE

Longitud: 110 cm. Diámetro barra 38 mm. Altura ajustable. Altura mínima 70 cm y altura máxima 113 cm. Peso barra: 5,7 kg Carga máxima: 136 kg.

Long 110 cm. Adjustable height. Minimum height 70 cm and maximum height 113 cm. Bar's weight: 5 kg Maximum load: 136 kg Manufactured in powder coated steel.



49900100 BARRA DE BALLET DOBLE - DOUBLE BALLET BARRE

Longitud: 2 barras de 110 cm. Diámetro barra 38 mm. Altura ajustable. Altura mínima 70 cm y altura máxima 113 cm. Peso barra: 6,3 kg. Carga máxima: 136 kg

Long 2 bars of 110 cm. Adjustable height. Minimum height 70 cm and maximum height 113 cm. Bar's weight: 6,3 kg Maximum load: 136 kg Manufactured in powder coated steel.



49900200 BARRA DE BALLET DOBLE GRUPAL - DOUBLE GROUP BALLET BARRE

Longitud: 2 barras de 230 cm. Diámetro barra 38 mm. Altura ajustable. Altura mínima 70 cm y altura máxima 113 cm. Peso barra: 10 kg
Carga máxima: 250 kg.

*Long 110 cm. Adjustable height. Minimum height 70 cm and maximum height 113 cm. Bar's weight: 10 kg Maximum load: 250 kg
Manufactured in powder coated steel.*

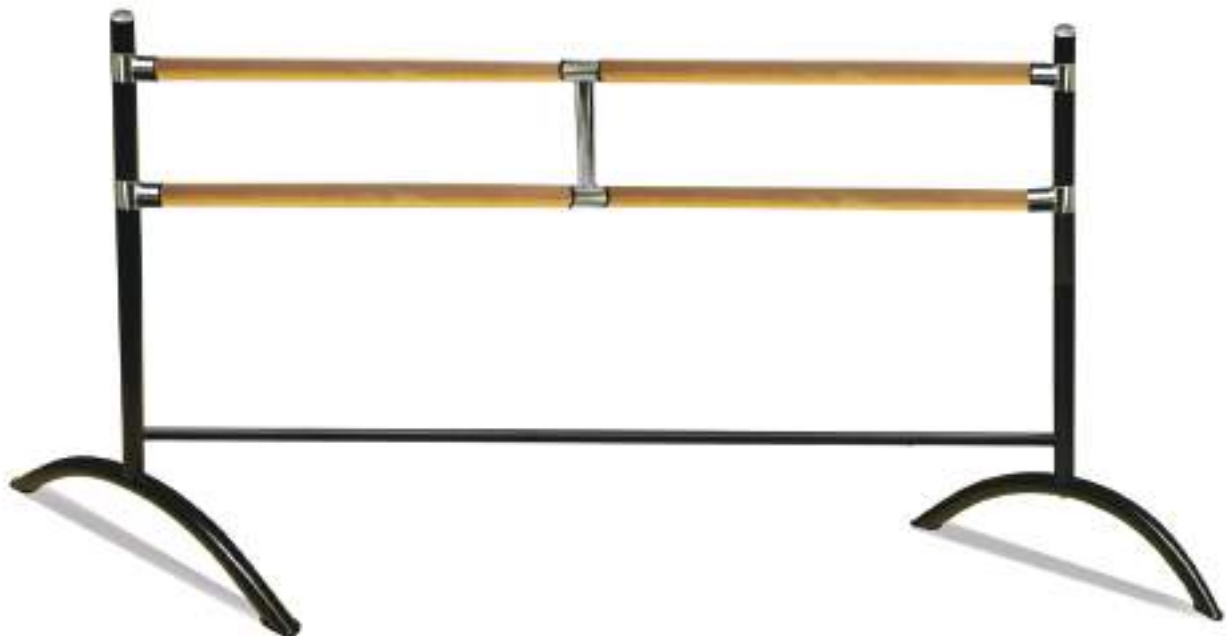

49901000 BANDA ESTIRAMIENTOS AJUSTABLE - ADJUSTABLE STRETCH BAND

Banda ajustable para estiramientos. Medidas: Correas de algodón: 2 correas de 96 x 3,8 cm. Correa elástica: 65 x 7,5 cm.

Cubierta de neopreno: 54 x 9 cm.

- Desarrolla la potencia y fuerza muscular.
- Proporciona soporte y estiramiento, todo en una banda.
- Para uso en estiramientos de cuerpo completo (como por ejemplo un arabesco de ballet) y también puede ser ajustado a las partes más específicas y pequeñas del cuerpo (como hombros o isquiotibiales).
- Lazos ajustables mediante hebillas de metal para usar con diferentes niveles de resistencia y flexibilidad.
- Mejora de la flexibilidad y profundización del estiramiento.
- El elástico cuenta con una cómoda cubierta de neopreno para proteger zonas como por ejemplo, los hombros.

Elastic band adjustable to the body for stretching. Dimensions: Cotton straps: 2 straps of 96 x 3.8 cm Elastic strap: 65 x 7.5 cm

Neoprene cover: 54 x 9 cm

- *Develop muscle power and strength.*
- *Provides support and stretch all in one band.*
- *Suitable for full body stretching (such as a ballet arabesque) but also adjustable to stretch specific parts the of the body (such as shoulders or hamstrings).*
- *Adjustable loops through metal buckles to use with different levels of strength and flexibility.*
- *Improves flexibility and deepening of the stretch.*
- *The elastic has a comfortable neoprene cover to protect areas such as shoulders.*



TURNING BOARD

El Turning Board es la herramienta de entrenamiento preferida por los bailarines que desean mejorar sus giros. Perfecto para encontrar el centro de gravedad permanente.

Mejora tus giros y aumenta tu confianza. El giro correcto del ballet requiere una localización centrada, un core fuerte y una colocación correcta de las extremidades.

Experimenta la sensación de hacer giros adicionales y gana confianza a medida que mejoran tus giros. Gira mejor con el Turning Board.

Medidas: Longitud: 28 cm de largo x 7,5 cm de ancho.

The Turning Board is the best tool for dancers looking to improve their techniques. It allows dancers to find their permanent centre of gravity, improving their confidence and performances. The perfect turn requires a centered location, a strong core and a suitable placing of the extremities. All this skills can be acquired with the Turning Board and you will experience the feeling of increasing and improving your turns. Dimensions: 28 cm long x 7,5 cm wide.

64092628 - Verde - Green

64092612 - Morado - Purple

64092611 - Azul - Blue

64092610 - Fucsia - Fuchsia





POLE DANCE FITNESS

POLE DANCE FITNESS

POLE DANCE FITNESS

La actividad del Pole Dance consiste en el dominio de la fuerza, el equilibrio y la elasticidad, mezclado con la belleza de la danza artística. Fabricada en Acero cromado. Ajustable en altura desde 2,40 a 3,00 metros. La barra puede ser fija o con rotación.

Pole dancing requires significant strength, flexibility and endurance and it proper involves athletic moves, combining dance and acrobatics centered on a vertical pole.

Made of chrome steel. Height adjustable from 2.40 to 3.00 meters. The pole may be fixed or rotating.

650700 POLE DANCE FIJA FIXED POLE DANCE



MANCUERNAS PESO AMAYA AMAYA WEIGHT DUMBBELLS



MANCUERNAS PESO AMAYA - AMAYA WEIGHT DUMBBELLS

MANCUERNAS CAUCHO AMAYA - RUBBER DUMBBELLS

Nuevas mancuernas funcionales con diseño innovador. Máxima calidad y diseño moderno acorde a los gimnasios más exigentes. Sus superficies planas dan la estabilidad necesaria para la realización de ejercicios con las mancuernas apoyadas en el suelo. Desde 1 a 40 kg.

New functional Dumbbells with flat surface providing the required stability for working out on the floor. Available weights: from 1 to 40 kg.



60932000 Mancuernas caucho Amaya 1KG - *Rubber dumbbells 1Kg.*

60932100 Mancuernas caucho Amaya 2KG - *Rubber dumbbells 2Kg.*

60932200 Mancuernas caucho Amaya 3KG - *Rubber dumbbells 3Kg.*

60932300 Mancuernas caucho Amaya 4KG - *Rubber dumbbells 4Kg.*

60932400 Mancuernas caucho Amaya 5KG - *Rubber dumbbells 5Kg.*

60932500 Mancuernas caucho Amaya 6KG - *Rubber dumbbells 6Kg.*

60932600 Mancuernas caucho Amaya 7KG - *Rubber dumbbells 7Kg.*

60932700 Mancuernas caucho Amaya 8KG - *Rubber dumbbells 8Kg.*

60932800 Mancuernas caucho Amaya 9KG - *Rubber dumbbells 9Kg.*

60932900 Mancuernas caucho Amaya 10KG - *Rubber dumbbells 10Kg.*

60933000 Mancuernas caucho Amaya 12.5KG - *Rubber dumbbells 12,5Kg.*

60933100 Mancuernas caucho Amaya 15KG - *Rubber dumbbells 15Kg.*

60933200 Mancuernas caucho Amaya 17.5KG - *Rubber dumbbells 17,5Kg.*

60933300 Mancuernas caucho Amaya 20KG - *Rubber dumbbells 20Kg.*

60933400 Mancuernas caucho Amaya 22.5KG - *Rubber dumbbells 22,5Kg.*

60933500 Mancuernas caucho Amaya 25KG - *Rubber dumbbells 25Kg.*

60933600 Mancuernas caucho Amaya 27.5KG - *Rubber dumbbells 27,5Kg.*

60933700 Mancuernas caucho Amaya 30KG - *Rubber dumbbells 30Kg.*

60933800 Mancuernas caucho Amaya 32.5KG - *Rubber dumbbells 32,5Kg.*

60933900 Mancuernas caucho Amaya 35KG - *Rubber dumbbells 35Kg.*

60934000 Mancuernas caucho Amaya 37.5KG - *Rubber dumbbells 37,5Kg.*

60934100 Mancuernas caucho Amaya 40KG - *Rubber dumbbells 40Kg.*



SETS MANCUERNAS CAUCHO AMAYA - RUBBER DUMBBELLS SETS

Set de diferentes tamaños de mancuernas de caucho (un par por peso). Máxima calidad y diseño moderno. Fabricadas con asa de acero cromado y laterales en caucho. No dañan el suelo.

60934500 Set mancuernas caucho N°1 de 1 a 10 Kg, (10 pares) - Rubber Dumbbells Set No. 1- 1 to 10 kg (10 pairs)

60934600 Set mancuernas caucho N°2 de 10 a 32,5 Kg.(10 pares) - Rubber Dumbbells Set No. 2- 10 to 32.5 kg (10 pairs)

60934700 Set mancuernas caucho N°3 de 17,5 a 40 Kg. (10 pares) - Rubber Dumbbells Set No. 3- 17,5 to 40 kg (10 pairs)

60934800 Set mancuernas caucho N°4 de 10 a 20 Kg. (5 pares) - Rubber Dumbbells Set No. 4- 10 to 20 kg (5 pairs)

60934900 Set mancuernas caucho N°5 de 20 a 30 Kg. (5 pares) - Rubber Dumbbells Set No. 5- 20 to 30 kg (5 pairs)

60935000 Set mancuernas caucho N°6 de 30 a 40 Kg. (5 pares) - Rubber Dumbbells Set No. 6- 30 to 40 kg (5 pairs)



MANCUERNAS URETHANE BICOLOR - URETHANE TWO-TONE DUMBBELLS

Nuevas mancuernas funcionales Bicolor con diseño innovador. Fabricadas en Poliuretano de máxima calidad, hasta 5 veces más resistente que una mancuerna normal. Diseño moderno acorde a los gimnasios más exigentes. Sus superficies planas dan la estabilidad necesaria para la realización de ejercicios con las mancuernas apoyadas en el suelo. Desde 2 a 40 kg.

New functional Dumbbells made of Polyurethane with two-tone design. Its flat surface provides the required stability for working out on the floor. Available weights: from 2 to 40 kg.



- 60936000** Mancuernas Urethane bicolor 2 KG.
- 60936100** Mancuernas Urethane bicolor 4 KG.
- 60936200** Mancuernas Urethane bicolor 6 KG.
- 60936300** Mancuernas Urethane bicolor 8KG.
- 60936400** Mancuernas Urethane bicolor 10 KG.
- 60936500** Mancuernas Urethane bicolor 12,5 KG.
- 60936600** Mancuernas Urethane bicolor 15 KG.
- 60936700** Mancuernas Urethane bicolor 17,5 KG.
- 60936800** Mancuernas Urethane bicolor 20 KG.

- 60936900** Mancuernas Urethane bicolor 22,5 KG.
- 60937000** Mancuernas Urethane bicolor 25 KG.
- 60937100** Mancuernas Urethane bicolor 27,5 KG.
- 60937200** Mancuernas Urethane bicolor 30 KG.
- 60937300** Mancuernas Urethane bicolor 32,5 KG.
- 60937400** Mancuernas Urethane bicolor 35 KG.
- 60937500** Mancuernas Urethane bicolor 37,5 KG.
- 60937600** Mancuernas Urethane bicolor 40 KG.

SETS MANCUERNAS URETHANE BICOLOR - URETHANE TWO-TONE DUMBBELLS SETS

Set de diferentes tamaños de mancuernas Urethane Bicolor (un par por peso). Diseño innovador. Fabricadas en poliuretano de máxima calidad, hasta 5 veces más resistente que una mancuerna normal.

- 60938000** Set mancuernas URETHANE N°1 de 2 a 22,5 Kg, (10 pares) - *Urethane Dumbbells Set No. 1- 2 to 22,5 kg (5 pairs)*
- 60938100** Set mancuernas URETHANE N°2 de 10 a 32,5 Kg.(10 pares) - *Urethane Dumbbells Set No. 2- 10 to 32,5 kg (10 pairs)*
- 60938200** Set mancuernas URETHANE N°3 de 17,5 a 40 Kg. (10 pares) - *Urethane Dumbbells Set No. 3- 17,5 to 40 kg (10 pairs)*
- 60938300** Set mancuernas URETHANE N°4 de 10 a 20 Kg. (5 pares) - *Urethane Dumbbells Set No. 4- 10 to 20 kg (5 pairs)*
- 60938400** Set mancuernas URETHANE N°5 de 20 a 30 Kg. (5 pares) - *Urethane Dumbbells Set No. 5- 20 to 30 kg (5 pairs)*
- 60938500** Set mancuernas URETHANE N°6 de 30 a 40 Kg. (5 pares) - *Urethane Dumbbells Set No. 6- 30 to 40 kg (5 pairs)*



60942000 MUEBLE MANCUERNAS GRANDE - *LARGE DUMBBELL STORAGE RACK*

Mueble de mancuernas grande para guardar y organizar mancuernas de todos los pesos. Permite almacenar hasta 20 mancuernas

Medidas: 41 x 81 x 242 cm. - *Dimensions: 41 x 81 x 242 cm.*



60942300 MUEBLE MANCUERNAS VERTICAL - *VERTICAL DUMBBELL STORAGE RACK*

Mueble de mancuernas con dos filas verticales para guardar y organizar mancuernas de todos los pesos. Permite almacenar hasta 20 mancuernas

Medidas: 14 x 125 x 51 cm. - *Dimensions: 14 x 125 x 51 cm.*



60942200 MUEBLE MANCUERNAS MEDIANO - MEDIUM DUMBBELL STORAGE RACK

Mueble de mancuernas mediano para guardar y organizar mancuernas de todos los pesos. Permite almacenar hasta 10 mancuernas

Medidas: 41 x 81 x 121 cm. - *Dimensions: 41 x 81 x 121 cm.*



-112-

60931600 SET MANCUERNAS 20 KG HOME // DUMBBELLS SET 20 KG HOME

Set de mancuernas de 20 kg para trabajo de fuerza en casa.

El kit incluye:

- Pesos: 1,25kg (x4), 2,5kg (x4), 2 barras y 4 ajustes
- Maletín para guardar y transportar (39 x 24 x 11 cm)

20kg dumbbell kit designed for strenght work at home.

The Kit includes:

- *Carrying casa (39 x 24 x 11 cm)*
- *Weights: 1,25kg (x4), 2,5kg (x4), 2 bars, 4settings.*



PESAS DE NEOPRENO Y VINILO - NEOPRENE AND VINYL DUMBBELLS

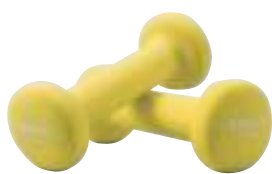

61004000 Pesas de neopreno 0,5kg
Neoprene dumbbells 0,5 kg.
61003000 Pesas de vinilo 0,5 Kg.
Vinyl dumbbells 0,5 kg.



61004100 Pesas de neopreno 1kg
Neoprene dumbbells 1 kg.
61003100 Pesas de vinilo 1 Kg.
Vinyl dumbbells 1 kg.



61003900 Pesas de neopreno 1,5kg
Neoprene dumbbells 1,5 kg.
61003600 Pesas de vinilo 1,5 Kg.
Vinyl dumbbells 1,5 kg.



61004200 Pesas de neopreno 2kg
Neoprene dumbbells 2 kg.
61003200 Pesas de vinilo 2 Kg.
Vinyl dumbbells 2 kg.



61004300 Pesas de neopreno 3 Kg.
Neoprene dumbbells 3 kg.
61003300 Pesas de vinilo 3 Kg.
Vinyl dumbbells 3 kg.



61004400 Pesas de neopreno 4 Kg.
Neoprene dumbbells 4 kg.
61003400 Pesas de vinilo 4 Kg.
Vinyl dumbbells 4 kg.



61004500 Pesas de neopreno 5 Kg.
Neoprene dumbbells 5 kg.
61003500 Pesas de vinilo 5 Kg.
Vinyl dumbbells 5 kg.

61004600 MUEBLE PARA PESAS DUMBBELL STORAGE RACK

Mueble para pesas. Medidas: 115 x 115 x 28 cm.
 Dumbbell storage rack. Measure: 115 x 115 x 28 cm.



MANCUERNAS AJUSTABLES - ADJUSTABLE DUMBBELLS

60961000 Set de mancuernas ajustables de 2 a 24 kg. Con base.
Adjustable dumbbells from 2 to 24 kg. Set with base.
60961100 Set de mancuernas ajustables de 4,5 a 41 kg. Con base.
Adjustable dumbbells from 4,5 to 41 kg. Set with base.

Medida total con base: 69x66x81 cm (LxAnxAI).

60961001 Mancuerna ajustable de 2 a 24 kg.
Adjustable dumbbells from 2 to 24 kg.
60961101 Mancuerna ajustable de 4,5 a 41 kg.
Adjustable dumbbells from 4,5 to 41 kg.
60961002 Base rack para mancuernas ajustables 2-24 y 4,5-41 kg.
Base for dumbbells from 2 to 24 kg and 4,5 to 41 kg.

Medida mancuerna: 42x21x21 cm (LxAnxAI) - Ancho asa: 12 cm



MANCUERNAS HEXAGONALES - HEXAGONAL DUMBBELLS

Mancuernas Hexagonales. Fabricadas con asa de acero cromado y laterales en caucho. Al ser hexagonales pueden apoyarse en el suelo sin temor a movimientos. No dañan el suelo.

Disponemos de gran variedad de pesas en sus diferentes pesos y tamaños, todas las mancuernas se venden en sets de 2 unidades.

60994800	Mancuernas hexagonales	1kg.	Ancho 58 mm	- Hexagonal dumbbells	1kg.	W: 58 mm.
60994900	Mancuernas hexagonales	2kg.	Ancho 68 mm	- Hexagonal dumbbells	2kg.	W: 68 mm.
60995000	Mancuernas hexagonales	3kg.	Ancho 75 mm	- Hexagonal dumbbells	3kg.	W: 75 mm.
60995100	Mancuernas hexagonales	4kg.	Ancho 85 mm	- Hexagonal dumbbells	4kg.	W: 85 mm.
60995200	Mancuernas hexagonales	5kg.	Ancho 93 mm	- Hexagonal dumbbells	5kg.	W: 93 mm.
60995300	Mancuernas hexagonales	6kg.	Ancho 99 mm	- Hexagonal dumbbells	6kg.	W: 99 mm.
60995400	Mancuernas hexagonales	7kg.	Ancho 100 mm	- Hexagonal dumbbells	7kg.	W: 100 mm.
60995500	Mancuernas hexagonales	8kg.	Ancho 105 mm	- Hexagonal dumbbells	8kg.	W: 105 mm.
60995600	Mancuernas hexagonales	9kg.	Ancho 110 mm	- Hexagonal dumbbells	9kg.	W: 110 mm.
60995700	Mancuernas hexagonales	10kg.	Ancho 119 mm	- Hexagonal dumbbells	10kg.	W: 119 mm.
60995800	Mancuernas hexagonales	12,5kg.	Ancho 127 mm	- Hexagonal dumbbells	12,5kg.	W: 127 mm.
60995900	Mancuernas hexagonales	15kg.	Ancho 135 mm	- Hexagonal dumbbells	15kg.	W: 135 mm.
60996000	Mancuernas hexagonales	17,5kg.	Ancho 143 mm	- Hexagonal dumbbells	17,5kg.	W: 143 mm.
60996100	Mancuernas hexagonales	20kg.	Ancho 146 mm	- Hexagonal dumbbells	20kg.	W: 146 mm.
60996200	Mancuernas hexagonales	22,5kg.	Ancho 152 mm	- Hexagonal dumbbells	22,5kg.	W: 152 mm.
60996300	Mancuernas hexagonales	25 kg.	Ancho 160 mm	- Hexagonal dumbbells	25kg.	W: 160 mm.
60996400	Mancuernas hexagonales	27,5kg.	Ancho 160 mm	- Hexagonal dumbbells	27,5kg.	W: 160 mm.
60996500	Mancuernas hexagonales	30kg.	Ancho 180 mm	- Hexagonal dumbbells	30kg.	W: 180 mm.



60997100 ESTANTERÍA PARA MANCUERNAS HEXAGONALES - HEXAGONAL DUMBBELLS RACK

Largo de la base de apoyo de las mancuernas 150 cm x 3 pisos. Medidas totales 161.5 x 55 x 85.5 cm.

Tubo de acero de gran resistencia de 50 x 50 x 1.5 mm.

Dimensions : Length of to ledge for dumbbells 150cm. 3 ledges in total. Total dimension: 161,5 x 55 x 85,5 cm.

High resistant steel tube 50 x 50 x 1.5 mm.



PESO - WEIGHT



PESO - WEIGHT

61005600 MUÑEQUERAS PESO WRIST WEIGHTS

Set de 2 unidades lastradas de 500 grs. Fabricadas en neopreno. Nuevo diseño ergonómico que facilita los movimientos, con sistema de agarre al dedo que lo hace más seguro a la hora de realizar movimientos rápidos. Sistema de cierre con velcro.

Set of 2 wrist weights of 500 grs each. Made of neoprene. New ergonomic design for easier movements, with finger grip system that makes it more secure to make quick movements. Velcro closing system.



61005700 TOBILLERAS PESO ANKLE WEIGHTS

Set de 2 unidades lastradas de 1 kg. Fabricadas en neopreno. Nuevo diseño ergonómico que facilita los movimientos. Sistema de cierre con velcro.

Set of 2 ankle weights of 1 kg each. Made of neoprene. New ergonomic design for easier movements. Velcro closing system.



SAND BELLS

Bolsas de neopreno rellenas de arena en diferentes pesos. La Sand bell es una mezcla entre un saco de arena y una pesa con la que pueden realizarse los ejercicios típicos de mancuernas, kettlebells, balones medicinales y ejercicios de peso. Se suministran con la arena incluida.

Neoprene bags filled with sand available in different weights. The Sand bell is a mixture between a sand bag and a dumbbell with which you can perform typical dumbbell, kettlebell, medicine balls and weight exercises. Supplied with a filling of sand.

65064300 Sand bell 3 Kg.
65064400 Sand bell 6 Kg.
65064500 Sand bell 9 Kg.
65064600 Sand bell 12 Kg.

65064700 Sand bell 15 Kg.
65064800 Sand bell 18 Kg.
65064900 Sand bell 20 Kg.



MUÑEQUERAS - TOBILLERAS PESO ANKLE - WRIST WEIGHTS

Set de 2 unidades. Se pueden utilizar tanto en las muñecas como en los tobillos. Fabricadas en neopreno y rellenas de arena. Agradables al tacto, ajustables a todas las medidas gracias a su cierre de velcro.

Set of 2 units. They can be used both on the wrists and on the ankles. Made of neoprene and filled with sand. Nice touch, adjustable to all measures thanks to its velcro closing system.

61006500 Muñequera-Tobilera de peso 0,5 kg (par) Amarilla - Ankle-Wrist Weight 0,5 kg (pair) Yellow
61006600 Muñequera-Tobilera de peso 1 kg (par) Verde - Ankle-Wrist Weight 1 kg (pair) Green
61006700 Muñequera-Tobilera de peso 1,5 kg (par) Rojo - Ankle-Wrist Weight 1,5 kg (pair) Red
61006800 Muñequera-Tobilera de peso 2 kg (par) Azul - Ankle-Wrist Weight 2 kg (pair) Blue



55060000 FLEXIBLE BAR

Fortalece la musculación. Las oscilaciones de frecuencia, especialmente en intervalos más cortos, activan los sistemas musculares involuntarios. Ideal para calentamiento o entrenamiento completo del cuerpo. Fabricado en fibra flexible con contrapesos de goma en los extremos. 1,5 m de largo.

Strengthens bodybuilding Frequency oscillations, especially at shorter intervals, activate involuntary muscle systems. Ideal for warming up or for full body training. Made of flexible fiber with rubber counterweights at the ends. 1.5 m long



BODY BAR

Fabricados en acero muy resistente, recubierto de caucho acolchado y antideslizante y con topes anti-movimiento con su color correspondiente dependiendo del peso. Muy fácil de limpiar. Muy útiles para ejercicios de entrenamiento funcional, cardio, estiramientos, yoga, Pilates, clases en grupo, etc. Medidas: Largo 123 cm. Ø: 25 mm para barras de 2, 3, 4, 5 kg. Ø: 26 mm para barras de 6 kg. Ø: 30 mm para barras de 7 kg.

Made of very resistant steel, coated with reinforced non-slip rubber. Very easy to clean. With stoppers in different colours, depending on the weight. Very useful for functional training, cardio, yoga, pilates, group exercises etc.

Dimensions: Length 123 cm. Ø: 25 mm for 2, 3, 4, 5 kg bars. Ø: 26 mm for 6 kg bars. Ø: 30 mm para 7 kg bars.

- 61000000 Body Bar 2 Kg.
- 61000100 Body Bar 3 Kg.
- 61000200 Body Bar 4 Kg.
- 61000300 Body Bar 5 Kg.
- 61000400 Body Bar 6 Kg.
- 61000500 Body Bar 7 Kg.



61000700 BODY BAR RACK GRANDE LARGE BODY BAR STORAGE RACK

Estantería para body bars y picas.
Storage rack for body bars and sticks.



61000600 BODY BAR RACK PEQUEÑA 16 PCS. SMALL BODY BAR STORAGE RACK FOR 16 PCS

Estantería para body bars y picas.
Storage rack for body bars and sticks.
Stores up to 16 pieces.



PESO - WEIGHT

CHALECO FUNCTIONAL TRAINING - FUNCTIONAL TRAINING VEST

Chaleco táctico funcional, con diseño especial para adaptarse perfectamente al cuerpo sin molestar en los movimientos. Incluye 4 placas metálicas de acero, que se introducen de forma segura dentro del chaleco, haciéndolo ajustable en el peso, adaptándose a todas las personas.

Sujeción mediante cinchas de seguridad con velcro de máxima calidad, que permiten un sencillo y correcto ajuste a cualquier tipo de cuerpo. Con hombreras acolchadas para mayor comodidad. Talla única. Peso total con las 4 placas 16,5 Kg. Peso en vacío: 1,6 Kg. 4 placas de acero de 3,8 Kg.

Tactic functional vest, specially designed for a perfect body adaptation, no hindering movements. Includes four metallic shield, that get in on a safety way into the vest, and makes possible adapt the weigh to every person. Fasten with safety straps on a high quality velcro, that gives an easy and correct body adaptation, and shoulder pads to be more comfortable. One Size. Total weight with 4 shield: 16.5 kg. Empty Weight : 3.8 kg. Shield weight : 3.8 kg. This vest it's only for sporting use. Not use like a bulletproof vest.

55055701 CHALECO FUNCTIONAL TRAINING PRO NEGRO FUNCTIONAL TRAINING VEST PRO BLACK



55055702 CHALECO FUNCTIONAL TRAINING PRO CAMUFLAJE FUNCTIONAL TRAINING VEST PRO CAMOUFLAGE



CHALECO PESO NEOPRENO - NEOPRENE WEIGHT VEST

Chalecos de peso ergonómicos. Se ajustan perfectamente al cuerpo. Rellenos de arena, lo que los hace especialmente confortables. Añade intensidad al entrenamiento. Mejora la fuerza, potencia, velocidad y agilidad. Con bolsillo de almacenamiento para ipods, llaves, mp3. Tiras reflectantes. Talla única. Pesos fijos de 5, 7 y 10 kg.

Ergonomic weight vests made of neoprene. It adjust perfectly to your body and are specially comfortable, as they are filled with sand. With bag for ipod, keys, mp3... Reflectant bands. One size. Fix weights of 5, 7 and 10 kg.

55055200 Chaleco de peso de neopreno 5 Kg. - *Neoprene Weight vest 5 Kg.*

55055300 Chaleco de peso de neopreno 7 Kg. - *Neoprene Weight vest 7 Kg.*

55055400 Chaleco de peso de neopreno 10 Kg. - *Neoprene Weight vest 10 Kg.*



CHALECO PESO AJUSTABLE ADJUSTABLE WEIGHT VEST

Peso regulable mediante saquitos de arena blandos. Tirantes ajustables. Ajuste lateral con velcro. - *Weight adjustable with soft sand bags.*

55055500 Chaleco de peso 10 Kg. Ajustable.
Weight vest 10 Kg. Adjustable.

55055600 Chaleco de peso 20 Kg. Ajustable.
Weight vest 20 Kg. Adjustable.



60997800 MUÑEQUERA WEIGHT LIFTING CROSS

Para estabilizar la muñeca en ejercicios de halterofilia, crosstraining, etc. Agarre de Velcro

To stabilize the wrist in weightlifting exercises, crosstraining, etc. Velcro grip.



CINTURÓN WEIGHT LIFTING CUERO WEIGHT LIFTING LEATHER BELT

Cinturón Weight Lifting Cuero. 3 Tallas.
Cinturón fabricado en cuero, con acolchado lumbar. Hebilla cromada de gran resistencia. *Weight lifting leather belt. 3 sizes.*

60929101 S: Largo/length:105 cm. Ancho/width: 11 cm.

60929102 M: Largo/length:115 cm. Ancho/width: 11 cm.

60929103 L: Largo/length:125 cm. Ancho/width: 11 cm.



60929200 CINTURÓN WEIGHT LIFTING NEOPRENO - WEIGHT LIFTING NEOPRENE BELT

Cinturón Weight Lifting Neopreno. Talla única. 110 x 12 cm.
Tamaño: largo: 110 cm; ancho: 12 cm. Material: EVA + Polyester.
Size: length: 110cm. ; width: 12 cm.
Weight lifting neoprene belt. One size. 110 x 12 cm.



60927700 DIP BELT

Cinturón de carga para hacer dominadas. - *Dipe belt for pull ups.*



60929301 MAGNESIO LÍQUIDO // LIQUID MAGNESIUM

Magnesio líquido Amaya para entrenamiento funcional, crosstraining, peso muerto, halterofilia, etc. . Secado rápido. Una alternativa limpia y cómoda al magnesio en polvo. Bote 200 ml.

Amaya liquid magnesium for functional trainings, crosstraining, dead lifting, weightlifting ...etc. Quick dry . A nice alternative, clean and comfortable, to the traditional powdered magnesium. Bottle 200 ml.



60929300 MAGNESIO / MAGNESIUM

Magnesio 8 bloques x 55 gr.
Magnesium 8 blocks x 55 g.



60929500 SOPORTE PARA MAGNESIO

Fabricado con materiales resistentes de primera calidad. Ideado para depositar y acceder al magnesio de forma cómoda.

Medidas: Base 38 Altura 91.5 Diámetro 31 Profundidad 11 cm

Made with high quality resistant materials. Designed to deposit and access magnesium comfortably.

Measurements: Base 38 Height 91.5 Diameter 31. Deep 11 cm.



GUANTES WEIGHT LIFTING WEIGHT LIFTING GLOVES

Guantes weight lifting S, M, L ,XL.
Guantes fabricados en cuero acolchados.
Material: Goat skin 60%+Polyester 40%

Weight lifting gloves S, M, L, XL.
Gloves made of padded leather.
Material: piel de cabra 60% + poliéster 40%



60929001 Talla S - Size S

60929002 Talla M - Size M

60929003 Talla L - Size L

60929004 Talla XL - Size XL

55056000 TOTAL CORE

Para realizar multitud de ejercicios funcionales, usando la barra olímpica y platos. Incluye asas.

Total core for functional exercises. Olympic bar and plates.



CORE TRAINER

Para realizar multitud de ejercicios funcionales, usando barras y platos.

To perform a multitude of functional exercises, using bars and plates.

55056100 Core Trainer 50 mm.

55076800 Core Trainer 30 mm.



55056300 AGARRE BOLA PARA BARRA CORE TRAINER Y TOTAL CORE. - BALL HANDLE FOR CORE TRAINER AND TOTAL CORE

Accesorio funcional para el total core y core trainer. Únelo a la barra y realiza múltiples ejercicios.

Functional accessory for the total core and core trainer. Join it to the bar and perform multiple exercises.



55056201 ASA TOP GRADE PARA CORE TRAINER. CORE TRAINER TOP GRADE HANDLE

Asa para encajar en el extremo de la barra olímpica proporciona un óptimo agarre y una mayor ergonomía al usuario, proporcionando una mayor funcionalidad durante el uso del Core Trainer. Con asas con giro 360° y soporte de discos laterales.

Handle to suit on the end of the olympic bar, giving better grip and ergonomic for the user, and providing highest functionality during the use of Core Trainer. Handles with 360° rotation and support for plates.



55056200 ASAS TOTAL CORE TOTAL CORE HANDLES

Asa para encajar en el extremo de la barra olímpica proporciona un óptimo agarre y una mayor ergonomía al usuario, proporcionando una mayor funcionalidad durante el uso del Core Trainer.

Handle to suit on the end of the olympic bar, giving better grip and ergonomic for the user, and providing highest functionality during the use of Core Trainer.



PESO - WEIGHT

BARRA RECTA CAUCHO NEGRO

Barras de innovador diseño y máxima calidad, fabricadas en acero y cubiertas de caucho virgen de primera calidad. . Mango cromado de alta resistencia. Forma plana inferior y superior que facilita los ejercicios de suelo.

- 60943010 Barra Recta Amaya Caucho Negro 10 Kg.
- 60943015 Barra Recta Amaya Caucho Negro 15 Kg.
- 60943020 Barra Recta Amaya Caucho Negro 20 Kg.
- 60943025 Barra Recta Amaya Caucho Negro 25 Kg.
- 60943030 Barra Recta Amaya Caucho Negro 30 Kg.



BARRA CURVA CAUCHO NEGRO

Barras de innovador diseño y máxima calidad, fabricadas en acero y cubiertas de caucho virgen de primera calidad. . Mango cromado de alta resistencia. Forma plana inferior y superior que facilita los ejercicios de suelo.

- 60943110 Barra Curva Amaya Caucho Negro 10 Kg.
- 60943115 Barra Curva Amaya Caucho Negro 15 Kg.
- 60943120 Barra Curva Amaya Caucho Negro 20 Kg.
- 60943125 Barra Curva Amaya Caucho Negro 25 Kg.
- 60943130 Barra Curva Amaya Caucho Negro 30 Kg.



60943300 SET MUEBLE BARRAS

Set de mueble para barras + 5 barras rectas (1 ud/peso) + 5 barras curvas (1 ud/peso)

Furniture set for bars + 5 straight bars (1 unit / weight) + 5 curved bars (1 unit / weight).



60943200 MUEBLE BARRAS RECTAS-CURVAS

Rack fabricado en tubo oval apto para el almacenaje de 10 barras con peso. Barras con peso no incluidas. Medidas: 72 x 100 x 118 cm.

Rack made of oval tube suitable for the storage of 10 bars with weight. Bars with weight not included. Measures: 72 x 100 x 118 mm.



60963500 PUMP-SET

Diseñada para hacer un programa de entrenamiento basado en levantamiento de pesas. Discos fabricados en hierro recubierto de caucho para minimizar los golpes. El asa de los discos permite trabajar con ellos de forma independiente, además de con el peso puesto en barra.

Compuesto Barra 30 mm y 130 cm (2kg) + 2 pinzas + 2 platos de 5 + 2 de 2,5 kg + 2 de 1,25 kg.
 Composed of a Bar 130 cm + 2 spring collars + 2 plates of 5 kg + 2 of 2.5 kg + 2 of 1.25 kg.



60963600 PUMP-SET LIGERO - PUMP-SET LIGHT

Diseñada para hacer un programa de entrenamiento basado en levantamiento de pesas. Discos fabricados en hierro recubierto de caucho para minimizar los golpes. El asa de los discos permite trabajar con ellos de forma independiente, además de con el peso puesto en barra.

Compuesto Barra 30 mm y 130 cm (2kg) + 2 pinzas + 2 platos de 2,5 kg + 2 platos de 1,25 kg.
 Composed of a Bar 130 cm + 2 spring collars + 2 plates 2,5 kg + 2 plates 1,25 kg.

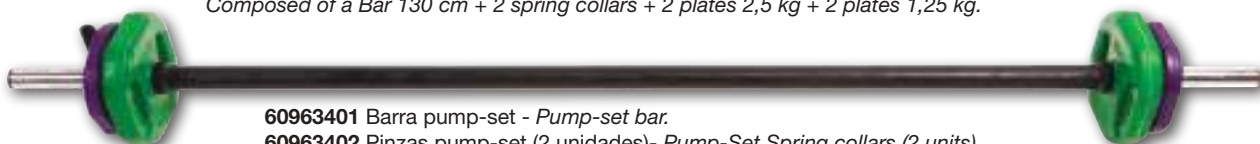

- 60963401 Barra pump-set - Pump-set bar.
- 60963402 Pinzas pump-set (2 unidades)- Pump-Set Spring collars (2 units).
- 60963403 Disco pump-set 5 kg - Pump-set plate 5 kg.
- 60963404 Disco pump-set 2,5 kg - Pump-set plate 2,5 kg.
- 60963405 Disco pump-set 1,25 kg - Pump-set plate 1,25 kg.
- 60963406 Disco pump-set 10 kg - Pump-set plate 10 kg.

60963700 ESTANTERÍA PUMP-SET PUMP-SET STORAGE RACK

Estantería para Pump-Set para 10 juegos completos (discos y barras no incluidos). Fabricado en acero de gran resistencia, con soportes acabados en plástico para no dañar las pesas. Medidas: alto 150 cm, ancho 66 cm, fondo 68 cm. Sirve para discos de 28 y 30 cm. Tubos de 25,40 cm

Storage rack for Pump-Set to store 10 full sets (plates and bars not included). Made of very resistant steel, with supports finished in plastic to protect the plates. Dimensions: 150 cm high, 66 cm wide, 68 cm deep. For 28 and 30 cm discs, tubes of 25,40 cm

60963800

PUMP-SET: 10 JUEGOS + ESTANTERÍA
 Estantería para Pump-set con 10 sets. Medidas Estantería: alto 150 cm, ancho 66 cm, fondo 68 cm.
 PUMP-SET: 10 SETS + STORAGE RACK
 Storage rack for Pump-set with 10 sets. Rack dimensions: 150 cm high, 66 cm wide, 68 cm deep.



60993900 ESTANTERÍA PUMP-SET DOBLE PARA 20 SETS. - DOUBLE PUMP-SET STORAGE RACK FOR 20 SETS

Estantería doble Pump-Set con 20 sets. Medidas Estantería: alto 148 cm, ancho 180 cm, fondo 90 cm. Sirve para discos de 28 y 30 cm. Tubos de 25,40 cm

Double Storage rack for Pump-set + 20 sets. Rack dimensions: 148 cm high, 180 cm wide, 90 cm deep. For 28 and 30 cm discs, tubes of 25,40 cm

60963900 PUMP-SET: 20 JUEGOS + ESTANTERÍA

Estantería para Pump-set con 20 sets. Medidas Estantería: alto 148 cm, ancho 180 cm, fondo 90 cm.
 PUMP-SET: 20 SETS + STORAGE RACK
 Storage rack for Pump-set with 20 sets. Rack dimensions: 148 cm high, 180 cm wide, 90 cm deep.



PESO - WEIGHT

BARRA CROSS TRAINING PRO BLACK

Barra profesional para Cross Training. Resistente hasta con una carga de 750 kg. Con 6 rodamientos de aguja. Fabricada en Acero 40 Cr . Color negro. Fabricada con los mejores materiales para una mayor durabilidad. Longitud 220 cm. Diámetro de barra, 28 mm. Laterales de 50 mm. - Professional bar for cross training, made of Steel 40 Cr, to obtain the highest hardness . Suitable till a 750 kg. load, with 6 needle bearings. Length: 220cm Bar Diameter : 28 mm Sides: 50 mm.

60962201 Barra Cross Training Pro Black 20 kg.

60962301 Barra Cross Training Pro Black 15 kg.



BARRAS OLÍMPICAS CON RODAMIENTOS - OLIMPIC BARS WITH BEARINGS

60962200 Barra olímpica con rodamientos 20 kg. Cromado fuerte. Con 6 rodamientos de precisión. Para discos olímpicos y Bumpers (agujero de 50 mm). Diámetro de agarraderas 28 mm. Longitud agarraderas: 130,5 cm. Longitud total: 220 cm. Longitud de los mangos: 41 cm. - Crossfit olympic bar with bearings 20 kg. Diameter for handle: 28 mm. Total length: 220 cm. Handle length: 130,5 cm. Sleeve length: 41 cm.

60962300 Barra olímpica con rodamientos 15 kg. Cromado fuerte. Con 6 rodamientos de precisión. Para discos olímpicos y Bumpers (agujero de 50 mm). Diámetro de agarraderas 25 mm. Longitud agarraderas: 130,5 cm. Longitud total: 201 cm. Longitud de los mangos: 32,5 cm. - Crossfit olympic bar with bearings 15 kg. Diameter for handle: 25 mm. Total length: 201 cm. Handle length: 130,5 cm. Sleeve length: 32,5 cm.

60962400 Barra olímpica con rodamientos 10 kg. Cromado fuerte. Con 4 rodamientos de precisión. Para discos olímpicos y Bumpers (agujero de 50 mm). Diámetro de agarraderas 25 mm. Longitud agarraderas: 130,5 cm. Longitud total: 168 cm. Longitud de los mangos: 17 cm. - Crossfit olympic bar with bearings 10 kg. Diameter for handle: 25 mm. Total length: 168 cm. Handle length: 130,5 cm. Sleeve length: 17 cm.



BARRAS OLÍMPICAS - OLIMPIC BARS

60962700 Barra olímpica Ø 25 mm. 9 Kg. 1,52 m. - Olympic bar Ø 25 mm. 9 Kg. 1,52 m.

60962800 Barra olímpica Ø 30 mm. 20 Kg. 2,13 m.- Olympic bar Ø30 mm. 20 Kg. 2,13 m.

60963200 Barra olímpica Ø 25 mm. 15 Kg. 2 m. Diámetros laterales para discos Ø 50 mm. Peso máximo 150 Kg. - Olympic bar Ø 25 mm. 15 Kg. 2 m. Maximum load 150 K.



55083300 SAFETY SQUAT BAR

Para discos olímpicos, diseñado en acero A3, resistencia de hasta 700 libras de peso: 350 kilos. Medidas: Largo Total: 220 cm. Largo Barra Agarre: 162 cm. Grosor: 28 mm. Distancia entre agarres interiores: 380 mm.

For Olympic discs, designed in A3 steel, resistance of up to 700 pounds of weight: 350 kilos. Measurements: Total Length: 220 cm. Long Grip Bar: 162 cm. Thickness: 28mm Distance between inner grips: 380 mm.



55083350 BARRA CHAMBER - CHAMBER BAR

La barra camber está diseñada para levantadores de peso comprometidos en maximizar el rendimiento de su cadena posterior.
The camber bar is designed for weightlifters committed to maximizing the performance of their posterior chain.



55083150 BARRA ABIERTA PARA PESO MUERTO OPEN DEADLIFT BLACK BAR

Barra abierta para levantamiento de peso muerto
Open Bar for Deadlifts.



60962601 BARRA OLÍMPICA CORTA MANCUERNA OLYMPIC SHORT DUMBBELL BAR

Barra de musculación olímpica corta con medidas de mancuerna para entrenar los grupos musculares del brazo de forma completa y uniforme. Fabricada en acero de máxima calidad y resistencia con un mango que se adapta a tu mano. Sujeción antideslizante, estable y cómoda. 6 kg de peso.

Short Olympic weight bar with dumbbell measurements to train the muscle groups of the arm completely and uniformly. Made of the highest quality and resistant steel with a handle that adapts to your hand. Non-slip, stable and comfortable grip. 6 kg weight.



55083601 MINI FARMER WALK HANDLES. PAR.

Fabricadas en acero de alta resistencia. Carga máxima 100 kg x 2.
Largo de carga, 40 cm. Agarres de 32mm.
Made of high quality steel. Top Load : 100 kg x 2. Longer Load:, 40 cm. Handles 32mm.

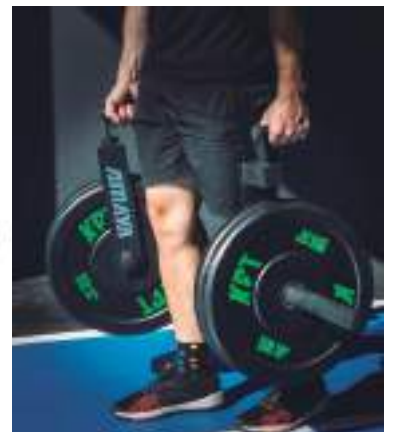

PESO - WEIGHT

55083100 BARRA FUNCIONAL DEATH LIFT

Fabricadas en acero de alta resistencia.
Longitud: 2150 mm. Tubo principal: Ø 50'3 mm. Ø 32,2 mm.
Made of high quality steel.
Lenght: 2150 mm. Main tube size: Ø 50'3 mm. Ø 32,2 mm.



55083400 HEX BAR

Medidas 180 x 54 cm. Diámetro de barra 28 mm. Para discos de 50 mm. Fabricado en acero de alta resistencia. Máxima carga 150 Kg.
Dimensions: 180 x 54 cm diam. 28mm. Made of high resistant steel.
Max. charge: 150kg



60962600 BARRA OLÍMPICA BICEPS Y TRICEPS - OLIMPIC BAR BICEPS AND TRICEPS

Barra olímpica BICEPS y TRICEPS Ø 25 mm. 8,5 Kg. Longitud: 120 cm.
Olympic bar BICEPS and TRICEPS Ø 25 mm. 8,5 Kg. Length: 120 cm.



60962500 BARRA OLÍMPICA TRICEPS - OLIMPIC BAR TRICEPS

Barra olímpica TRICEPS Ø 25 mm. 10 Kg. Longitud: 86 cm. Agarre de barra 28 mm. Para discos de 50 mm.
Olympic bar TRICEPS Ø 25 mm. 10 Kg. Lenght: 86 cm. Bar grip 28 mm. For 50 mm plates.



55083500 FAT BAR

Fat bar de acero pintado de negro. Diámetro 50mm. - Fat bar made of steel and painted in black. Diameter: 50mm.



55083000 LOG BAR

Medidas 165 x 22 x 22 cm. Diámetro de barra 28 mm. Para discos de 50 mm. Peso 35 Kg. Peso máximo de carga: 300 Kg. Fabricado en Acero.
Dimensions: 165 x 22 x 22cm diam. 28mm. For discs of 50 mm. Weight 35 kg. Max. charge: 300 kg. Made of steel.



55083200 SWISS BAR

Medidas 210 x 19 x 70 cm. Peso 10 Kg. Diámetro de barra 28 mm. Para discos de 50mm. Peso máximo de carga 300 Kg. Fabricado en Acero de alta resistencia.
Dimensions: 210 x 19 x 70cm. Weight 10 kg. Diam. 28mm. For discs of 50mm. Max. charge 300kg. Made of high resistant steel.



BLACK RUBBER BUMPER PLATE

Fabricados en caucho macizo especial con anillo metálico.

¿Qué es una Bumper plate? Una bumper plate es una tipo de peso para las barras olímpicas que se hace casi en su totalidad de goma (con un collar de acero o de latón en el medio que acepta una barra olímpica).

¿Por qué el bumper plate de 5kg más estrechos que todo el resto? Las calcomanías de bumper plate de 5 Kg son 5 mm más estrecho que las otras bumper platess de modo que cuando usted tiene de 10 cargada en el barra, además de otras bumper, las placas 5 kg impactan en el suelo una fracción de segundo más tarde que los otros topes.

55065000 Black Rubber Bumper Plate 5 Kg.

55065100 Black Rubber Bumper Plate 10 Kg.

55065200 Black Rubber Bumper Plate 15 Kg.

55065300 Black Rubber Bumper Plate 20 Kg.

55065400 Black Rubber Bumper Plate 25 Kg.

5KG: 45 x 2.5 cm.

10KG: 45 x 4.5 cm.

15KG: 45 x 6.5 cm.

20KG: 45 x 8.2 cm.

25KG: 45 x 10.5 cm.



PLATO OLÍMPICO PRO CON AGARRES BLACK RUBBER OLIMPIC PLATES WITH BLACK RUBBER HANDLES

Disco olímpico de caucho de gran calidad y resistencia con dos agarres. Disco interior metálico de acero inoxidable adaptado a barras olímpicas. Muy silenciosos. Ideales para entrenamientos de levantamiento de peso.

60961301 Plato olímpico PRO con agarres black rubber 1,25 Kg.

60961302 Plato olímpico PRO con agarres black rubber 2,5 Kg

60961305 Plato olímpico PRO con agarres black rubber 5 Kg

60961310 Plato olímpico PRO con agarres black rubber 10 Kg

60961315 Plato olímpico PRO con agarres black rubber 15 Kg

60961320 Plato olímpico PRO con agarres black rubber 20 Kg

60961325 Plato olímpico PRO con agarres black rubber 25 Kg



PLATO OLÍMPICO TPU NEGRO - TPU OLIMPIC PLATE BLACK

Discos de TPU de gran resistencia y calidad diseñados para entrenamientos con barra olímpica. Disco interior de acero inoxidable. Estables y seguros, no se mueven durante los ejercicios de halterofilia o levantamiento de peso de gimnasio. Son muy silenciosos.
High-strength, high quality TPU discs designed for Olympic barbell training. Stainless steel inner disc. Stable and secure, they do not move during weightlifting or gym weightlifting exercises. They are very quiet.

- 60961202 Plato olímpico/ *Olympic plate* TPU negro/ *black* 2,5 Kg.
- 60961205 Plato olímpico/ *Olympic plate* TPU negro/ *black* 5 Kg.
- 60961210 Plato olímpico/ *Olympic plate* TPU negro/ *black* 10 Kg.
- 60961215 Plato olímpico/ *Olympic plate* TPU negro/ *black* 15 Kg.
- 60961220 Plato olímpico/ *Olympic plate* TPU negro/ *black* 20 Kg.
- 60961225 Plato olímpico / *Olympic plate*TPU negro/ *black* 25 Kg.



PLATO OLÍMPICO GOMA NEGRA - BLACK RUBBER OLIMPIC PLATE

Plato olímpico de acero recubierto de caucho. Con 3 asas ergonómicas para adaptarse cómodamente a la mano a la hora del cambio de platos.
Olympic rubber coated steel plate. With 3 ergonomic handles to fit comfortably at hand when changing plates.

				size	Ø	thickness
60961500	Plato olímpico goma negra	1,25 kg - <i>Black rubber olympic plate</i>	1,25 kg	1.25 Kg	170	21.6
60961600	Plato olímpico goma negra	2,5 kg - <i>Black rubber olympic plate</i>	2,5 kg	2.5 Kg	210	28.75
60961700	Plato olímpico goma negra	5 kg - <i>Black rubber olympic plate</i>	5 kg	5 Kg	315	29.5
60961800	Plato olímpico goma negra	10 kg - <i>Black rubber olympic plate</i>	10 kg	10 Kg	355	37.5
60961900	Plato olímpico goma negra	15 kg - <i>Black rubber olympic plate</i>	15 kg	15 Kg	390	45
60962000	Plato olímpico goma negra	20 kg - <i>Black rubber olympic plate</i>	20 kg	20 Kg	425	48
60962100	Plato olímpico goma negra	25 kg - <i>Black rubber olympic plate</i>	25 kg	25 Kg	430	52

Ø agujero 5 cm - Ø hole 5 cm.



DISCOS STANDARD DE HIERRO FUNDIDO - STANDARD CAST IRON PLATES

Discos clásicos de hierro fundido. Sencillos, básicos y resistentes. Para halterofilia y Peso muerto. Agujero de 50mm. Pesos desde 1,25 kg a 25 kg. Classic plates made of cast iron with a 50mm hole. Basic, resistant and easy model. For weightlifting or dead weigh exercises. Weigh from 1.25 to 25 kg.

				weight	Ø	thickness
60961401	Disco Standard hierro fundido	1,25 kg - Standard cast iron plate	1,25 kg	1.25 Kg	166 mm	10,1 mm
60961402	Disco Standard hierro fundido	2,50 kg - Standard cast iron plate	2,50 kg	2.5 Kg	210 mm	12,8 mm
60961405	Disco Standard hierro fundido	5 kg - Standard cast iron plate	5 kg	5 Kg	238 mm	15,2 mm
60961410	Disco Standard hierro fundido	10 kg - Standard cast iron plate	10 kg	10 Kg	272 mm	35,6 mm
60961415	Disco Standard hierro fundido	15 kg - Standard cast iron plate	15 kg	15 Kg	359 mm	33 mm
60961420	Disco Standard hierro fundido	20 kg - Standard cast iron plate	20 kg	20 Kg	442 mm	33 mm
60961425	Disco Standard hierro fundido	25 kg - Standard cast iron plate	25 kg	25 Kg	442 mm	36 mm



-129-

55083600 FARMER'S WALK HANDLE

Fabricado en acero pintado de negro. Con asas especiales para su agarre. Diámetro de 50 mm. Longitud: 147,8 cm. Set de 2 unidades. Made of steel. Painted in black. Special handles for better grip. 50mm diameter. Length: 147,8 cm. Set of 2 units.



PESO - WEIGHT

60961201 COLLAR COMPETICIÓN ACERO CROMADO STEEL COMPETITION NECKLACE - CHROME

Collar de acero de máxima calidad y resistencia para barras olímpicas de competición. Peso 2,5 kg cada uno. Cambio rápido, cómodo, seguro y estable de los discos. Sistema de tope con bloqueo eficiente y seguro. Parte interior con materiales que protegen las barras de daños.
Highest quality and resistant steel collar for Olympic competition bars. Weight 2.5 kg each. Quick, comfortable, safe and stable disc change. Efficient and safe locking stop system. Interior part with materials that protect the bars from damage.



60927705 AISLADOR DE BICEPS ARM BLASTER ARM BLASTER BICEPS ISOLATOR

En la época dorada del culturismo en los años 70, el legendario Arnold Schwarzenegger introdujo un accesorio revolucionario que le ayudó a desarrollar los impresionantes brazos que tanto asombraron al mundo. Medidas: 58 x 10 cm.
In the golden age of bodybuilding in the 1970s, the legendary Arnold Schwarzenegger introduced a revolutionary accessory that helped him develop the impressive arms that so amazed the world. Measurements: 58 x 10 cm.



60961200 COLLAR OLÍMPICO ALUMINIO

Tope de barra profesional pensado para barras de Crossfit o cualquier barra olímpica. Son de fácil colocación, con sistema de bloqueo mediante leva. Llevan la parte interior de goma para que una vez colocado no se mueva. Peso: 200 gr



60962900 AGARRADERAS ABS ABS COLLARS FOR BARS

Agarraderas ABS profesionales para barras olímpicas. *Professional ABS collars for bars.*



60963000 PINZAS PARA BARRAS OLÍMPICAS. - HOOK FOR OLYMPIC BARS

Los topes de barra son un elemento fundamental para asegurar la carga. Consiste en dos topes que se colocan en cada extremo de la barra para fijar la carga e impedir que se muevan o caigan los discos. Para barras olímpicas. Set de 2 uds.



609613 BALANCE STRAPS

Correas para el soporte de discos de peso sobre la barra. Múltiples formas de entrenarse y crear nuevos desafíos. Pueden utilizarse como un Yugo para strongman, pero a bajo coste y de fácil almacenaje. Las correas crean una inestabilidad, por lo que trabaja muchos más músculos. Regulable a diferentes alturas, fácilmente adaptable a todos los usuarios.

Straps for weight disk bearing over the bar. Many ways for training, creating new challenges. Can be used like yoke for strong man, but with lower price and easy Store. The straps provide an unstable work, training so much muscles. Adjustable to different heights, with easily adaptation to every users.



PROTECTOR BARRA COMFORT - BAR COMFORT PROTECTOR

Hecho de material suave, que aporta protección adicional para el cuello, para evitar daños y lesiones. Para barras con 28-30 mm de diámetro central. *Made of soft and mild material, that give extra protection for the neck, to avoid damages and injuries. For bars with 28-30 mm central diameter.*

- 55084813 Protector barra comfort Negro. - *Bar comfort protector black.*
- 55084808 Protector barra comfort Naranja. - *Bar comfort protector orange..*
- 55084810 Protector barra comfort Fucsia. - *Bar comfort protector fucsia.*
- 55084812 Protector barra comfort Morado. - *Bar comfort protector purple.*
- 55084811 Protector barra comfort Azul. - *Bar comfort protector blue.*



55083700 PROTECTOR CUELLO BARRAS - NECK BAR PROTECTOR

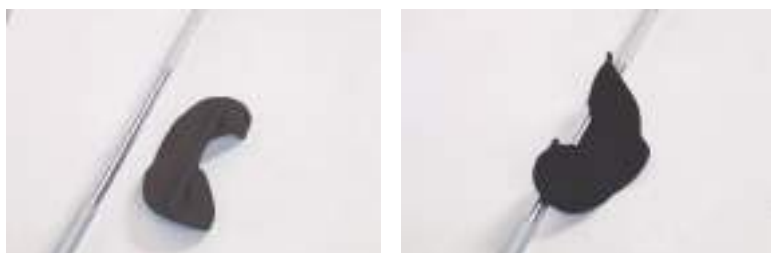

60963100 PROTECTOR DE BARRA ACOLCHADO. - PADDED BAR PROTECTOR

Protector de barra acolchado. *Padded bar protector.*



55083800 PROTECTOR BARRA PRO PRO BAR PROTECTOR

Protector de barra pro, Muy comfortable con rebaje especial para el cuello. Evita lesiones y molestias de la barra. Medidas 46 cm, diámetro 10 cm. Fabricado en Foam NBR.

Pro bar protector, very comfortable with special neck cavity. Avoid injuries and discomfort of the bar. Measures: 46 cm, diameter 10 cm. Manufactured in Foam NBR.



ADAPTADOR BARRAS A PLATOS BARS TO PLATES ADAPTER

Adaptador para usar platos olímpicos con agujero de 50 mm. Se pueden utilizar las barras de 30 mm. usando estos adaptadores a las medidas olímpicas.

Adaptor for plates of 50mm. You can use bars of 28mm or 30 mm thickness using these adaptors.

60997300 Adaptador barras a platos olímpicos 23 cm. - *Adaptor plates 23 cm.*

60997400 Adaptador barras a platos olímpicos 32 cm. - *Adaptor plates 32 cm.*



AGARRE SILICONA BARRAS - SILICONE BAR GRIP

Convierte sus barras en barras gruesas. Produce un incremento de la masa muscular y de la fuerza a realizar. Fabricados en material antideslizante de gran resistencia. *Convert your bars into thick bars. Muscular increasement. Made of nonslip and very resistant material.*

60997500 Agarre Silicona Barras. Grande. Diámetro interior: 26.5 mm. Diámetro exterior: 56 mm. Largo: 125 mm.

60997600 Agarre Silicona Barras. Pequeño. Diámetro interior: 25 mm. Diámetro exterior: 48 mm. Largo: 100 mm.



PESO - WEIGHT

55084306

SOPORTE VERTICAL DE PARED PARA 6 BARRAS OLÍMPICAS VERTICAL WALL MOUNT FOR 6 OLYMPIC BARS

Soporte de pared para barras olímpicas de acero inoxidable. Apto para seis barras olímpicas. Comodidad, seguridad y gran resistencia. Fácil de colocar y de montar.

Wall mount for stainless steel Olympic bars. Suitable for six Olympic bars. Comfort, safety and great resistance. Easy to place and assemble.



55084303

SOPORTE VERTICAL DE PARED PARA 3 BARRAS OLÍMPICAS VERTICAL WALL MOUNT FOR 3 OLYMPIC BARS

Soporte de pared para barras olímpicas de acero inoxidable. Apto para seis barras olímpicas. Comodidad, seguridad y gran resistencia. Fácil de colocar y de montar.

Wall mount for stainless steel Olympic bars. Suitable for six Olympic bars. Comfort, safety and great resistance. Easy to place and assemble.



55084302

SOPORTE VERTICAL DE PARED PARA 2 BARRAS OLÍMPICAS VERTICAL WALL MOUNT FOR 2 OLYMPIC BARS

Soporte de pared para barras olímpicas de acero inoxidable. Apto para seis barras olímpicas. Comodidad, seguridad y gran resistencia. Fácil de colocar y de montar.

Wall mount for stainless steel Olympic bars. Suitable for six Olympic bars. Comfort, safety and great resistance. Easy to place and assemble.



55084301

SOPORTE VERTICAL PARED BARRA OLÍMPICA INDIVIDUAL INDIVIDUAL OLYMPIC BAR WALL SUPPORT

Soporte de pared para barras olímpicas de acero inoxidable. Apto para seis barras olímpicas. Comodidad, seguridad y gran resistencia. Fácil de colocar y de montar.

Wall mount for stainless steel Olympic bars. Suitable for six Olympic bars. Comfort, safety and great resistance. Easy to place and assemble.



55084300 ESTANTERÍA PARED BARRAS OLÍMPICAS WALL RACK FOR OLYMPIC BARS

Ahorra espacio. Fabricada en acero de gran resistencia. Con soportes acabados en plástico para no dañar las barras.

Save space in you studio! Made of high resistant steel, with holders made of plastic to not damage the bars.



55084200 SOPORTE BARRAS OLÍMPICAS SUELO OLYMPIC BAR HOLDER

Soporte Barras Olímpicas suelo. Base para soportar 11 barras con diámetro de 50 mm en laterales. Medidas 77 x 63 x 18 cm.

Fabricado en Acero.

Floor rack for olympic bars. Base for 11 olympic bars of diam 50mm. Dimensions 77 x 63 x 18 cm. Made of steel.



55084700 SOPORTE 9 BARRAS SUELO 9 BAR HOLDER

Apto para soportar 9 barras de diferentes medidas. Esta fabricado en acero pintado al horno con pintura epoxi. Muy resistente y estable. Lleva protectores en los agujeros para no dañar las barras. Medidas: 45,7 x 45,7 x 22 cm. Peso: 20,5 Kg.

Suitable to support 9 bars of different sizes. Made of oven-painted steel with epoxy paint. Very resistant and stable. It has protectors in the holes so as not to damage the bars. Measures: 45.7 x 45.7 x 22 cm. Weight: 20.5 kg.

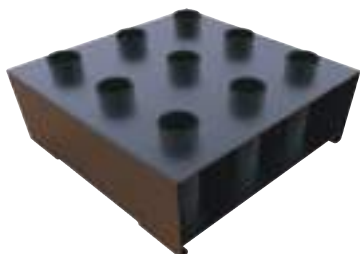

55084000 SOPORTE PLATOS HORIZONTAL HORIZONTAL PLATE HOLDER

Con ruedas para facilitar su transporte. Medidas 109 x 39 x 35 cm. Peso máximo de carga 220 Kg. Peso 20 Kg.

Fabricado en Acero.

With incorporated wheels for easier handling. Dimensions: 109 x 39 x 35 cm Max. charge 220 kg. Weight 20 kg. Made of steel.



55084350 SOPORTE DE PARED PARA DISCOS RECORD WALL MOUNT

El soporte de pared para discos, aporte espacio y orden en tu gimnasio o área de entrenamiento privada. Tus discos bien organizados, en buen estado y siempre a mano. Con pivotes de 48mm de diámetro y 25 cm de largo.

The wall mount for discs provides space and order in your gym or private training area. Your discs well organized, in good condition and always at hand. With pivots of 48mm diameter and 25 cm long.



55083900 SOPORTE PARA PLATOS PLUS. - PLATE HOLDER PLUS

Medidas: 78,6 cm x 153,8 cm x 60 cm.

Measures: 78.6 cm x 153.8 cm x 60 cm.



60963300 SOPORTE PLATOS PLATE HOLDER

Alto: 90 cm. Ancho 40 cm.

90 cm. High, 40 cm. width.



55084100 SOPORTE PLATOS VERTICAL VERTICAL PLATE HOLDER

Con ruedas para facilitar su transporte. Medidas 59 x 59 x 105 cm. Peso 6,5 kg. Peso máximo de carga 160 Kg. - *With incorporated wheels for easier handling. Dimensions: 59 x 59 x 105 cm, weight 6.5kg max. charge 160 kg.*



PESO - WEIGHT

55084451 SOPORTE CAMBIO DISCOS INDIVIDUAL BARREL JACK SINGLE BARREL JACK

Optimiza tu rutina y reduce el riesgo de lesiones con este ingenioso cambiador de Discos. No incluye la barra y los discos

Optimize your routine and reduce the risk of injury with this ingenious Disc changer.

Bar and discs not included.



55084450 SOPORTE DOBLE CAMBIO DISCOS DOUBLE DISC CHANGE SUPPORT

Complemento para cambiar los platos de una forma cómoda y sencilla. Cambio muy rápido ya que levanta ambos laterales de la barra. Fabricada en Acero.

Complement to change plates in a comfortable and simple way. Very quick change as it lifts both sides of the bar. Made of Steel.



55084400 SOPORTE CAMBIO DISCOS MINI DEADLIFT JACK

Soporte fabricado en acero. Cambia los platos de una forma cómoda y sencilla.

Support made of steel. Change the plates in a comfortable and simple way.



55057470 DROPPERS - BASE DE ABSORCIÓN DE IMPACTOS // IMPACT ABSORPTION BASE

Colchonetas de amortiguación y absorción de impactos. Permiten limitar ruidos, vibraciones e impactos directos contra el suelo, cuando se suelta la barra. Útil tanto para casa como para gimnasios y Box. *Mats for impacts absorption and cushion. Provides the reductions of noises, vibrations and direct impacts to the floor, when the bars are dropped. So useful, also for home as gym or box.*

Medidas // Measures: 76 x 61 x 15,5 cm



55084901 JERK BOXES MADERA. SET DE 2. WOOD JERK BOXES. SET OF 2

Cajas de madera para entrenamientos de levantamiento de pesas.

4 bloques a cada lado con altura de 6, 15, 30 y 30 cm. Combinándolas se pueden conseguir 14 diferentes alturas de 6 cm, 15 cm, 21 cm, 30 cm, 36 cm, 39 cm, 45 cm, 51 cm, 54 cm, 60 cm, 69 cm, 75 cm, 84 cm y 90 cm.

Wooden boxes for weightlifting workouts.

4 blocks on each side with height of 6, 15, 30 and 30 cm. Combining them you can get 14 different heights of 6 cm, 15 cm, 21 cm, 30 cm, 36 cm, 39 cm, 45 cm, 51 cm, 54 cm, 60 cm, 69 cm, 75 cm, 84 cm and 90 cm.



55084900 JERK BOXES AJUSTABLE ADJUSTABLE JERK BOXES

Fabricados en acero de gran resistencia para poder aguantar un empleo exigente diario con el trabajo de barras y bumpers. Ajustables en un rango de 90 a 115 cm, cuentan con una superficie de caucho que tiene como función reducir el impacto sonoro así como minimizar el rebote de los platos. Las medidas de la superficie es de 98 x 95 cm, y la estructura está preparada para aguantar pesos de hasta 800kg.

La estructura abierta permite un mejor control visual frontal de los ejercicios por parte de terceros. Precio del par. Medidas: 98 x 95 x 90-115. Ajustable de 90 a 115 cm.

Made of high strength steel to withstand a demanding daily job with the work of bars and bumpers. Adjustable in a range of 90 to 115 cm, they have a rubber surface that has the function of reducing the sound impact as well as minimizing the rebound of the plates. The surface measures are 98 x 95 cm, and the structure is prepared to withstand weights of up to 800 kg. The open structure allows better frontal visual control of the exercises by third parties. Price of the pair. Measures: 98 x 95 x 90-115. Adjustable from 90 to 115 cm.



PESO - WEIGHT

5506400 PLATAFORMA HALTEROFILIA 3 X 2 M. CON TABLA Y BALDOSAS WEIGHTLIFTING PLATFORM FRAME 3 X 2 M. X 4 CM.

Plataforma de halterofilia con marco de acero.

Laterales de caucho técnico de 4 cm de grosor para la absorción del impacto. Gracias a la amortiguación que da el caucho, la durabilidad de los discos es mucho mayor. Parte central fabricada en madera. Suelo de caucho incluido.

Platform frame for weightlifting. Sides in technical rubber 4cm thickness to soften the blow. Thanks to the damping that gives the rubber, the plate's length it's so much higher. Central part made of wood. Rubber ground included.

55064001 Color Verde

55064002 Color Rojo

55064004 Color Negro



55064100 PLATAFORMA HALTEROFILIA 2 X 1,5 M. CON TABLA Y BALDOSAS PLATFORM FRAME DEAD WEIGHT 2 X 1,5 M. X 4 CM.

Plataforma de peso muerto con marco de acero.

Base caucho técnico de 4 cm de grosor para la absorción del impacto. Gracias a la amortiguación que da el caucho, la durabilidad de los discos es mucho mayor. Suelo de caucho incluido.

Platform for dead weight with a steel frame.

Base made of technical rubber 4 cm thickness, to soften the blow. Thanks to the damping that gives the rubber, the plate's length it's so much higher. Rubber ground included.

55064101 Color Verde

55064102 Color Rojo

55064103 Color Gris

55064104 Color Negro



BOXEO - BOXING



BOXEO - BOXING

5500000 GUANTES - BOXING GLOVES

Guantes para boxeo fabricados en piel sintética de alta calidad. Con un diseño muy cómodo y cierre de velcro. De gran durabilidad pensado para el uso diario. Talla única.

GLOVES. Gloves made of high quality synthetic leather. Very comfortable design and Velcro closure. Great durability. One size.



55000500 GUANTILLAS PARA SACO PUNCHING MITTS

Fabricada en cuero sintético de alta calidad. Relleno compacto para una mejor absorción de los golpes. Cómodo y ventilado con rejillas. Talla única.

Bag Mitts. Made of high quality synthetic leather. With shock absorbing foam padding. Comfortable and ventilated with perforations. One size.



55001500 MANOPLA CURVADA BOXING CURVED MITTEN

Fabricada en cuero sintético de alta calidad. Ligera. Relleno de material compacto con una alta absorción al golpe. Se adapta perfectamente a la mano, quedando bien sujeta. Cierre de velcro y protección en toda la mano. 25 x 20 x 5,5 cm.

Warped Mitten.

Made of high quality synthetic leather. Light. With shock absorbing foam padding. It fits perfectly in the hand. Velcro closure and hand protection. 25x20x5,5cm



55001600 BOXING PAO KICK

Fabricados en cuero sintético de alta calidad. Relleno compacto para una mejor absorción de los golpes. Mangos de gran resistencia y durabilidad.

42 x 20 x 10 cm.

Made of high quality synthetic leather. With shock absorbing foam padding. Great strength and durability handles. 42 x 20 x 10 cm.



55001000 GUANTILLAS MMA MMA MITTS

Fabricada en cuero sintético de alta calidad. Relleno compacto para una mejor absorción de los golpes. Cómodo y ventilado. Para MMA, Kung-fu, auto defensa y otras artes marciales. Talla única.

Bag Mitts MMA. Made of high quality synthetic leather. With shock absorbing foam padding. Comfortable and ventilated with perforations. For MMA, Kung-fu, etc .One size



55001100 VENDAS - SET DE 2 BOXING HAND WRAPS - SET OF 2

Fabricadas en algodón 100%. Buena ventilación, suave y confortable. Con velcro de nylon, muy eficaz para evitar lesiones. 2,5 x 5 cm.

Bandages. Made of 100% cotton. Good ventilation. Nylon Velcro. For preventing injuries. 2.5 x 5 cm.



55002100 MMA FUNCTIONAL BOXING BAG

Bolsa para golpeo y agarre múltiple especial para entrenamientos de MMA. Con asas en la parte superior. Diseñado para soportar los golpes más fuertes. Con agarres superiores para poder trabajar los golpes de rodilla. Con numeración para marcar el golpe a diferentes niveles de altura.

Tamaño: 140 x 35cm; Peso 45 kg.

Bag for hit and multiple grab, special for MMA trainings. With handles on the top that let work the knee hits, and numbered to mark the hit in different high levels. Size: 140 x 35 cm; Weight: 45 kg.



BOXEO - BOXING

55002450 SACO DE BOXEO CON BASE. - TUMBLING BOXING BAG WITH BASE

Saco de boxeo con base con sistema de absorción de impacto y rebote de máxima calidad y estabilidad. Material adaptado a estándares profesionales de entrenamiento de boxeo. Medidas: Alto 1.64 m y 50 kg de peso.

Diámetro de arriba hacia abajo 30 cm, 40 cm y 25 cm.

Punching bag with base with impact absorption and rebound system of the highest quality and stability. Material adapted to professional boxing training standards. Measurements: Height 1.64 m and weight 50 kg.

Diameter from top to bottom 30 cm, 40 cm and 25 cm.



55002400 SACO CON BASE - PUNCH BAG WITH BASE

Saco con base rellenable de agua o arena. Cubierta de piel sintética de alta calidad, con relleno de alta densidad. Base fabricada en PE rotomoldeado, en una sola pieza, lo que aporta una gran resistencia y durabilidad. Ideal para el entrenamiento de puño y pierna. Medidas totales: 68 x 180 cm. Saco de 38 x 140.

Bag with sand or water fillable base. High quality synthetic leather cover. Base made of PE rotomolded in one piece. Great resistance and durability. Best for fist and leg training. Total Measure: 68 x 180 cm. Sack: 38 x 140.



55003400 SOPORTE PORTÁTIL SACO DE BOXEO PORTABLE STAND FOR BOXING BAG

SopORTE portátil para saco de Boxeo, fabricado en acero y pintado con pintura epoxi negra mate. 216 cm alto x 121 cm ancho x 135 cm de profundidad.

Portable stand for boxing bag, made of steel and painted with matt black epoxy paint. 216 cm high x 121 cm wide x 135 cm deep.



55002001 SACO BOXEO 180 CM. PUNCH BAG 180 CM.

Para trabajar la velocidad, precisión y coordinación. Fabricada en cuero sintético de alta calidad. Rellena de una cámara hinchable de látex.

For exercising the speed, precision and coordination. Made of high quality synthetic leather. Fill will latex inflatable bladder.



BOXEO - BOXING

55002000 SACO 100 X 32 CM. BOXING BAG 100 X 32 CM.

Fabricado en cuero sintético de alta calidad. Antideslizante. Con relleno de alta densidad. Incluye cadenas para colgar. 25 Kg
Made of high quality synthetic leather. Non slip. Filled in high density. Includes chains. 25 kg.



55002500 SACO UPPERCUT 90 X 32 CM. UPPERCUT BAG 90 X 32 CM

Fabricado en cuero sintético de alta calidad. Relleno de material compacto con alta absorción del golpe. Sistema de anclaje con 5 cadenas y sistema de rotación. 25 Kg.
Made of high quality synthetic leather. Non slip. Filled with shock absorbing foam padding. Includes chains. 25 Kg.



55002700 BOLA PUNCHING PUNCHING BALL

Para trabajar la velocidad, precisión y coordinación. Fabricada en cuero sintético de alta calidad. Rellena de una cámara hinchable de látex.

For exercising the speed, precision and coordination. Made of high quality synthetic leather. Fill with latex inflatable bladder.



55002600 PERA SPEEDBALL

Para trabajar velocidad y dirección. Fabricada en cuero sintético de alta calidad. Rellena de una cámara hinchable de látex. 24 x 17 cm.

Develop speed and direction. Made of high quality synthetic leather. Filled with a latex camera. 24 x 70 cm.



55003300 - PERA SPEEDBALL BRACKET

Material: acero y tablero de madera. Apoyo de acero, con rodamiento. Para ejercitar la velocidad en el boxeo. Ø 60 cm. x 3 cm.

Steel structure and wooden board. Support bearing steel. For exercising the speed in boxing. Diameter 60 x 3 cm.



55003500 ESTACIÓN MÚLTIPLE MULTI FUNCTION BOXING STATION

Fabricada en acero de gran resistencia.

4 Estaciones para:

- Saco.
- Pera
- Bola punching.
- Saco uppercut.

*Sólo incluye estructura.

Made in high resistance steel.

4 station for:

- bag
- pear
- punching ball
- uppercut bag

** only includes structure*



55003000 SOPORTE PARA SACO PUNCH BAG BRACKET

Fabricado en acero de gran resistencia. Para anclar a la pared. Medidas: 90 x 50 cm.

Made in high resistance steel. Fixing on the wall.

Dimensions: 90 x 50 cm.





ESTRUCTURAS FUNCIONALES
FUNCTIONAL STRUCTURES

55082800 COMPETITION 3X3 CAGE 2

La competition 3x3 Cage es una power Rack construida para adaptarse a todas las exigencias de los centros de entrenamiento y Cross Training más comprometidos tanto a nivel semiprofesional como profesional.

Esta estructura funcional está fabricada en acero de alta resistencia para soportar gran peso y un alto nivel de intensidad en la ejecución de los ejercicios. Además, permite ahorrar espacio, ya que en una misma jaula se puede llevar a cabo una gran variedad de ejercicios.

Para garantizar la estabilidad, se recomienda que la carga no supere los 300 kg. Es compatible con todos los accesorios de nuestras estructuras de Cross Training. Es probablemente el Rack de potencia más resistente y personalizable del mundo. Incluye estructura, J-cups, pullup bars, soportes de discos y sistema de seguridad. Se puede anclar al suelo.

Medidas 120 x 245 x 120 cm.

The 3x3 Competition Cage is a Power Rack built to adapt to all the demands of the most engaged training and crosstraining centers both semi-professional and professional.

This functional structure is made of high strength steel to withstand high weight and a high level of intensity in the execution of the exercises. In addition, it saves space, since a variety of exercises can be carried out in the same cage.

To ensure stability, it is recommended that the load does not exceed 300 kg. It is compatible with all the accessories of our crosstraining structures. It is probably the most resistant and customizable power rack in the world. Includes structure, J-cups, pullup bars, disc holders and security system. It can be anchored to the ground.

Measures 120 x 245 x 120 cm.

55082500 POWER RACK

Permite realizar una gran variedad de ejercicios de levantamiento de peso y se adapta a la altura de cualquier usuario, gracias a las posiciones regulables. Su estructura, fabricada en acero de alta resistencia, optimiza el agarre haciendo que los movimientos sean seguros y eficaces.

Esta estructura se puede complementar con una amplia gama de accesorios para conseguir un entrenamiento de fuerza completo y efectivo. También se puede realizar un uso más avanzado de la estructura, empleando los soportes para limitar el rango de movimiento, y no solo como medida de seguridad. Medidas: 148 cm. x 122 cm. x 211 cm. Tubo de acero de 50 mm x 50 mm. X 2 mm.

It allows you to perform a wide variety of weight lifting exercises and adapts to the height of any user, thanks to the adjustable positions. Its structure, made of high strength steel, optimizes the grip making the movements safe and effective.

This structure can be complemented with a wide range of accessories to achieve full and effective strength training. You can also make more advanced use of the structure, using the supports to limit the range of motion, and not only as a safety measure.

Measures: 148 cm x 122 cm x 211 cm. Steel tube: 50 mm x 50 mm x 2 mm.



55082900 COMPETITION 3X3 CAGE 3

Medidas 245 x 120 x 192 cm.

Measures 245 x 120 x 192 cm.



55079100 FUNCTIONAL CAGE L

Estructura modular multifuncional. Columnas perforadas por las cuatro caras que permiten ajustar en altura los accesorios que se quieran acoplar. La base de las columnas es especialmente amplia para dotar a la estructura de una mayor estabilidad. Cuenta con travesera de monkeys para realizar ejercicios de transición entre barras, así como con raíles adicionales a ambos lados para la realización de ejercicios de dominadas, suspensión, etc. Incluye estanterías para bumpers, balones medicinales, kettlebells y mancuernas. No se incluye el pequeño equipamiento. Medidas: 670 x 180 x 270 cm.

Modular multifunctional structure. Four-sided perforated columns that allow height adjustment of the accessories to be attached. The base of the columns is especially wide to provide the structure with greater stability. It has a monkey's crossbar to perform transition exercises between bars, as well as additional rails on both sides for the realization of pull up exercises, suspension, etc. It includes rack for bumpers, medicine balls, kettlebells and dumbbells. Small equipment is not included. Dimensions: 670 x 180 x 270 cm.



-146-

ACCESORIOS PARA CUSTOMIZAR TU ESTRUCTURA - CUSTOMIZE YOUR CAGE WITH ACCESORIES (PAG134-135)



55079200 FUNCTIONAL CAGE M

Medidas: 370 x 180 x 270 cm. - *Dimensions: 370 x 180 x 270 cm.*



55079300 FUNCTIONAL CAGE S

Medidas: 250 x 180 x 270 cm. - *Dimensions: 250 x 180 x 270 cm.*



ESTRUCTURAS FUNCIONALES - FUNCTIONAL STRUCTURES



55085000 Estructura Funcional A1. Medidas: 120 x 120 x 275 cm.

55086000 Estructura Funcional B1. Medidas: 120 x 180 x 275 cm.



55085500 Estructura Funcional A6. Medidas: 120 x 112 x 275 cm.

55086500 Estructura Funcional B6. Medidas: 120 x 172 x 275 cm.



55087000 Estructura Funcional C1. Medidas: 120 x 120 x 275 cm.

55088000 Estructura Funcional D1. Medidas: 120 x 180 x 275 cm.



55087500 Estructura Funcional C6. Medidas: 120 x 112 x 275 cm.

55088500 Estructura Funcional D6. Medidas: 120 x 172 x 275 cm.



55085100 Estructura Funcional A2. Medidas: 292 x 120 x 275 cm.

55086100 Estructura Funcional B2. Medidas: 292 x 180 x 275 cm.



55085600 Estructura Funcional A7. Medidas: 292 x 112 x 275 cm.

55086600 Estructura Funcional B7. Medidas: 292 x 172 x 275 cm.



55087100 Estructura Funcional C2. Medidas: 292 x 120 x 275 cm.
55088100 Estructura Funcional D2. Medidas: 292 x 180 x 275 cm.



55087600 Estructura Funcional C7. Medidas: 292 x 112 x 275 cm.
55088600 Estructura Funcional D7. Medidas: 292 x 172 x 275 cm.



55085200 Estructura Funcional A3. Medidas: 405 x 120 x 275 cm.
55086200 Estructura Funcional B3. Medidas: 405 x 180 x 275 cm.



55085700 Estructura Funcional A8. Medidas: 405 x 112 x 275 cm.
55086700 Estructura Funcional B8. Medidas: 405 x 172 x 275 cm.



55087200 Estructura Funcional C3. Medidas: 405 x 120 x 275 cm.
55088200 Estructura Funcional D3. Medidas: 405 x 180 x 275 cm.



55087700 Estructura Funcional C8. Medidas: 405 x 112 x 275 cm.
55088700 Estructura Funcional D8. Medidas: 405 x 172 x 275 cm.



55085300 Estructura Funcional A4. Medidas: 577 x 120 x 275 cm.

55086300 Estructura Funcional B4. Medidas: 577 x 180 x 275 cm.



55085800 Estructura Funcional A9. Medidas: 577 x 112 x 275 cm.

55086800 Estructura Funcional B9. Medidas: 577 x 172 x 275 cm.



55087300 Estructura Funcional C4. Medidas: 577 x 120 x 275 cm.

55088300 Estructura Funcional D4. Medidas: 577 x 180 x 275 cm.



55087800 Estructura Funcional C9. Medidas: 577 x 112 x 275 cm.

55088800 Estructura Funcional D9. Medidas: 577 x 172 x 275 cm.



55085400 Estructura Funcional A5. Medidas: 690 x 120 x 275 cm.

55086400 Estructura Funcional B5. Medidas: 690 x 180 x 275 cm.



55085900 Estructura Funcional A10. Medidas: 690 x 112 x 275 cm.

55086900 Estructura Funcional B10. Medidas: 690 x 172 x 275 cm.



55087400 Estructura Funcional C5. Medidas: 690 x 120 x 275 cm.
55088400 Estructura Funcional D5. Medidas: 690 x 180 x 275 cm.



55087900 Estructura Funcional C10. Medidas: 690 x 112 x 275 cm.
55088900 Estructura Funcional D10. Medidas: 690 x 172 x 275 cm.

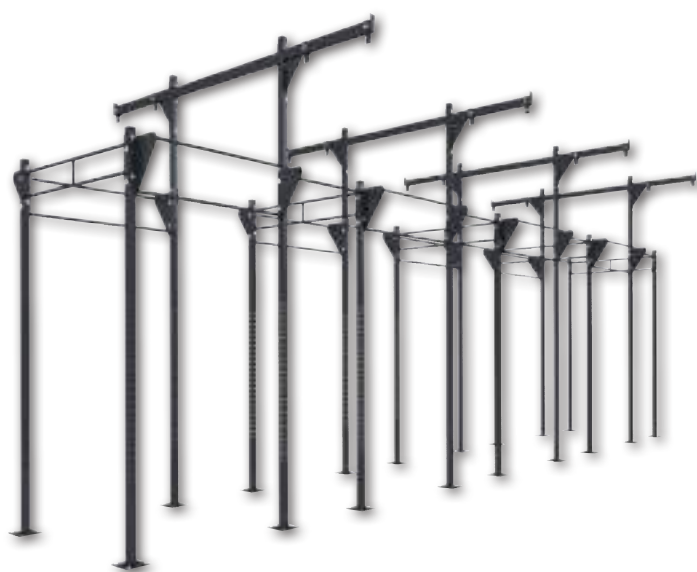

55089000 Estructura Funcional E6 E7. Medidas: 1.147 x 390 x 365 cm.

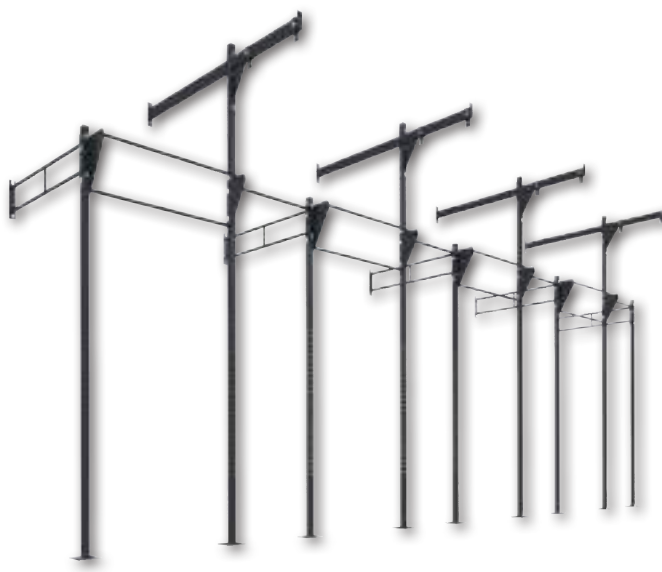

55089100 Estructura Funcional E8. Medidas: 1.147 x 277 x 363 cm.



55078000 Estructura Funcional BR-75
 Largo: 7,50 m. Ancho: 1,80 m. Alto: 3,65 m.



55078900 Estructura Funcional BR-6R464
 Alto: 3,65 m. Ancho: 4,05. Largo: 1,80 m.



55078100 Estructura Funcional BR-6F
Alto: 2,75 m. Ancho: 1,80 m. Fondo: 1,72 m.



55078200 Estructura Funcional BR-4F
Alto: 2,75 m. Ancho: 1,80 m. Fondo: 1,12 m.



55078300 Estructura Funcional BR-66BF
Alto: 2,75 m. Ancho: 1,72 m. Fondo: 1,12 m.



55078400 Estructura Funcional BR-46BF
Alto: 2,75 m. Ancho: 1,12 m. Fondo: 1,12 m.



55078500 Estructura Funcional BR-46R
Alto: 2,75 m. Ancho: 1,80. Fondo: 1,20 m.



55078600 Estructura Funcional BR-66R
Alto: 2,75 m. Ancho: 1,80. Largo: 1,80 m.



55078700 Estructura Funcional BR-106R
Alto: 2,75 m. Ancho: 2,92. Largo: 1,80 m.



55078800 Estructura Funcional BR-146R
Alto: 2,75 m. Ancho: 4,05. Largo: 1,80 m.



55079000 Estructura Funcional BR-4R464
Alto: 3,65 m. Ancho: 4,05. Largo: 1,20 m.

CUSTOMIZA TU ESTRUCTURA - CUSTOMIZE YOUR RACK

Customiza tu rack. Columnas personalizables con colores RAL. Dale color a tu gym.



ACCESORIOS PARA PERSONALIZAR O CUSTOMIZAR TU ESTRUCTURA



55073600 Cross Bar Doble
1,65 m. Medidas: 165x35x8 cm
(LxAnxAI). Peso: 12,5 kg.



55073700 Cross Bar
Doble 1,05 m. Medidas:
105x35x8cm (LxAnxAI). Peso: 10kg



55074000 Muscle-Up Bar 1,05
m. Medidas: 105x47x35 cm
(LxAnxAI). Peso: 15,5 kg.



55074100 Muscle-Up Bar 1,65
m. Medidas: 165x47x35 cm
(LxAnxAI). Peso: 19,5 kg.



55074300 Muscle-Up Bar -
Monkeys 1,05 m.
Medidas: 105x58x41,5 cm
(LxAnxAI). Peso: 30 kg.



55074200 Muscle-Up Bar -
Monkeys 1,65 m.
Medidas: 165x58x41,5 cm (LxAnxAI)
Peso: 38,5 kg.



55074400 Cross Bar Doble -
Monkeys 1,05 m.
Medidas: 105x49 cm (LxAn)
Peso: 14 kg.



55074500 Cross Bar
Doble - Monkeys 1,65 m.
Medidas: 165x44 cm (LxAn)
Peso: 20,5 kg.



55074800 Monkey Bar 1,05m
Medidas: 105x14 cm (LxAn)
Peso: 4 kg.



55074900 Monkey Bar 1,65 m
Medidas: 165x14 cm (LxAn)
Peso: 6,5 kg.



55075000 Pull-Up Bar 1,65 m.
Medidas: 165x29 cm (LxAn)
Peso: 8,5 kg.



55077000 Barra anillas.
Medidas: 121x35x10,5 cm
(LxAnxAI). Peso: 11 kg.



55073800 Poste 9 ft upright. 2,75 m.
Medidas: Poste: 7,5. Agujero: 275 mm.
Distancia agujero: 5 cm. Grosor: 3,3m.
Peso: 19 kg.



55073900 Poste 12 ft
upright. 3,65 m.



55074600 4 ft Cross Bar
Monkeys. 1,05 m.
Medidas: 105x20 cm (LxAn).
Peso: 8,5 kg.



55074700 6 ft Cross Bar Monkeys.
1,65 m.
Medidas: 165x20x7,5 cm (LxAnxAI).
Peso: 13 kg.



55075100 Flying Cross Bar.
Medidas: 140x30 cm.
Peso: 11,5 kg.



55075200 Flying Cross Bar. 1,65m.
Peso: 15,5 kg.



55075300 Columna alargador
91,4 cm.
Peso: 7,5 kg.



55075400 Columna alargador.
180 cm.
Medida total 207 cm con alargador.
Peso: 13.5 kg.

**55075500 ESCALERA FLYING PULL-UP 1,82 M.
FLYING PULL-UP STAIR 1,82 M.**

Medidas: 135x98x50 cm (LxAnxAI)
Peso: 12,5 kg.



**55075600 ESCALERA FLYING PULL-UP 1,21 M.
FLYING PULL-UP STAIR 1,21 M.**

Medidas:
Largo total: 135 cm.
Ancho: 1,2 m.
Parte que vuela: 98 cm.



**55076000 STEP-UP PLATAFORMA
STEP-UP PLATFORM**

Medidas: 83x50x15 cm. (LxAnxAI)
Peso: 21,5 kg.



55076100 DIP HORN

Ancho sujeción: 9 cm
Distancia entre asas: 41,5 cm



**55076900 COLGADOR AGARRE
ESTRUCTURAS FUNCIONALES**

Medidas: 17x8,5x7,5 cm (LxAnxAI).
Peso: 1 kg.



55075800 SPOTTER ARMS

Medidas: 68,5x30 cm (LxAn).
Peso: 8 kg.



55075900 J-CUPS SET

Medidas: 23x19cm (LxAn).
Peso: 2,5 kg. 6 kg pareja.



**55076200 AGARRE
BAND HOOK**

Medidas: 17,5x8,5x11 cm
(LxAnxAI). - Peso: 2,5 kg.



**55076300 SOPORTE
PLATOS ESTRUCTURA**

Medidas: 35x44,5x14 cm (LxAn).
Peso: 2 kg.



55076400 PEGS BAR

Medidas: 73,5x22x14 cm (LxAnxAI).
Peso: 7,5 kg.



**55076500 SOPORTE
CORE TRAINER - HOLDER**

Medidas: 15x12 cm (AlxA).
Peso: 1 kg.



55076600 LANDMINE

Medidas: 40x10x25 cm (LxAnxAI)
Peso: 5 kg.



55076700 WALL BALL

Diámetro: Ø 45
Peso: 7 kg.



55073500 BALL GRIP COLGANTE Ø 75 MM. BALL GRIP Ø 75 MM.

Medidas: 11,5x7,5 cm (AlxAn)
Peso: 0,5 kg.



55073400 BALL GRIP COLGANTE Ø 130 MM. BALL GRIP Ø 130 MM.

Medidas: 16,5x13 cm (AlxAn).
Peso: 1,5 kg.



55073200 AGARRE CUERDA ESTRUCTURAS

Medidas: 20x12 cm (LxAn).
Peso: 1 kg.



55073300 BALL GRIP FIJA Ø 75 MM. FIXED BALL GRIP Ø 75 MM.

Medidas: 18x7,5 cm (l xAn)
Peso: 0,5 kg.



55077100 SOPORTE BARRAS EN ESTRUCTURA

Medidas: 20 x 8 cm (LxAn).
Peso: 1,5 kg



55077200 BOXING BAR

Medidas: 110x54 cm (LxAn).
Peso: 13,5 kg.



55089300 WALL BALL TARGET COLUMN

Medidas: 69x45cm (LxAn).
Diámetro: Ø 45
Peso: 8,5 kg.



55089400 WALL BALL DOBLE COLUMN

Medidas: 100x30,5 cm (LxAnxP)
Diámetro: Ø 30,5
Peso: 8 kg.



55072300 CORNER REDUCTOR 180 A 120 CM.

Medidas: 56x30 cm (LxAn).
Peso: 3,5 kg.



55072700 SOPORTE DISCOS HORIZONTAL ESTRUCTURAS 180 CM. HORIZONTAL PLATE HOLDER 180 CM.

Medidas: 164x37x34,5 cm (LxAnxAI).

Peso: 26,5 kg.



55072900 MUSCLE UP BAR DOBLE 300 CM. DOUBLE MUSCLE UP BAR 300 CM.

Medidas: 300x40x32 cm (LxAnxAI).

Peso: 50 kg.



55072800 MUSCLE UP BAR DOBLE 600 CM. DOUBLE MUSCLE UP BAR 600 CM.

Medidas: (x2 piezas) 302x42x38 cm (LxAnxAI).

Peso: (x2 piezas) 57 kg.



55073000 MUSCLE UP BAR DOBLE 180 CM. DOUBLE MUSCLE BAR 180 CM.

Medidas: 180x32x38 cm (LxAnxAI).

Peso: 33 kg.



55072600 SOPORTE BALONES HORIZONTAL ESTRUCTURAS 180 CM. HORIZONTAL MEDICINE BALL HOLDER

Medidas: 165x24x15 cm (LxAnxAI).

Peso: 12 kg.



5507 2400SOPORTE KETTLEBELLS HORIZONTAL ESTRUCTURAS 180 CM. HORIZONTAL KETTLEBELL HOLDER

Medidas: 180x25 cm (LxAn).

Peso: 30 kg.



55072500 SOPORTE MANCUERNAS HORIZONTAL ESTRUCTURAS 180 CM. HORIZONTAL DUMBBELL HOLDER

Medida total: 164x35x20 cm (LxAnxAI) - Medida bandeja: 162x35 cm

Peso: 28,5 kg.



55073100 CILINDRO RESISTENCIA CUERDAS RESISTANCE ROLLER FOR BATTLING ROPES

Cilindro de resistencia para las estructuras funcionales. Enlaza la cuerda por los ejes para crear resistencia, Cuantos más giros, mayor será la resistencia. Se puede usar con cuerda normal o cuerda loop.

Resistance cylinder for functional structures. Link the rope along the axes to create resistance. The more it turns, the greater is the resistance. It can be used with normal rope or loop rope.

60926400 CUERDA LOOP 38 MM. 5 METROS. LOOP ROPE 38 MM. 5M.

Cuerda sin fin para ejercicios de fuerza continúa. Accesorio del artículo 550 731 Cilindro resistencia cuerdas.
Rope for strength training.



Medidas: 30x25 cm
Peso: 10 kg.



55080600 GHD PROFESIONAL

Glute Ham Developer . Herramienta integral para la estabilización de la línea media y el fortalecimiento de los isquiotibiales y los glúteos.
Medidas 177 x 90 x 105 cm. Peso total 64 Kg.

Glute Ham Developer. Integral tool for the stabilization of the midline and the strengthening of the hamstrings and buttocks. *Dimensions 177 x 90 x 105 cm. total weight 64 kg.*



55080700 GHD TOP GRADE

GHD profesional. Totalmente ajustable a cada usuario.
Medidas: 1789 x 1082 x 1045 cm. Tubo principal: 50 x 70 x 3 cm.

Professional GHD. Fully adjustable to the individual requirements. Sizes: 1789 x 1082 x 1045 cm. Main tube: 50 x 70 x 3 cm.



56000200 OLIMPIC FLAT BENCH

El banco Olympic Flat Bench es un banco de prensa plano olímpico que permite el máximo provecho de su entrenamiento de pecho y ofrece una gran calidad y durabilidad. Medidas: 1330 x 1600 x 1760 mm. Peso: 130 Kg.

The Olympic Flat Bench is an Olympic flat press bench that allows you to get the most out of your chest training and offers great quality and durability. *Measure: 1330 x 1600 x 1760 mm. Weight: 130 Kg.*



56000300 OLIMPIC INCLINE BENCH

El banco tiene un ángulo de 30° para enfatizar las pectorales superiores. El asiento ajustable permite ajustar la posición del ejercicio. El almacenamiento de peso estándar mantiene los discos de pesas muy cerca, es la solución de almacenamiento perfecta.

El grueso respaldo acolchado ofrece una gran comodidad y soporte mientras ayuda a estabilizar al usuario durante el levantamiento. Perfecto para el trabajo con barra y con mancuernas. Con un asiento totalmente ajustable y 2 posiciones de barra individuales, es adecuado para usuarios principiantes y experimentados de gimnasios. Medidas: 1500 x 1600 x 1950mm. Peso: 138 Kg.

The bench has an angle of 30° to emphasize the upper pectorals. The adjustable seat allows you to adjust the position of the exercise. Standard weight storage keeps weight discs very close; it is the perfect storage solution. The thick padded backrest offers great comfort and support while helping to stabilize the user during lifting. Perfect for barbell and dumbbell work. With a fully adjustable seat and 2 individual bar positions, it is suitable for beginner and experienced gym users. Measure: 1500 x 1600 x 1950 mm. Weight: 138 Kg.



55081800 WEIGHT BENCH CHIN UP RACK

Banco multifuncional de gran estabilidad y resistencia.

Peso total 43 kilos. Altura total 199cm. Largo 190 cm. Ancho 102 cm. Banco multifunción.

Multifunctional bench , high resistance. Total weight : 43 kg. Width: 199 cm.



-160-

55081805 MULTIESTACIÓN GYM HOME

Color negro mate, cojín negro.
Con pesos select de plástico de 100 lib.
Tamaño del tubo principal: 40 x 80 x 1.5 mm.



55081810 BANCO DE PESAS HOME

Color negro mate, cojín negro cromado
Tamaño del tubo principal: 50 x 50 x 1.5 mm.



55081811 BANCO INCLINADO PLANO HOME

Color negro mate, cojín negro.
Tamaño del tubo principal: 38 x 38 x 1.5 mm.



55081812 BANCO INCLINADO CURVO HOME

Color negro mate, cojín negro.
Tamaño del tubo principal: 38 x 38 x 1.5 mm.



55081813 BANCO PLANO HOME

Color negro mate , cojín negro.
Tamaño del tubo principal: 50 x 70 x 2 mm.



56000500 UTILITY BENCH

El ángulo de la espalda es de 85°, lo que mejora la comodidad y la estabilidad de los movimientos superiores. Los soportes para pies integrados aumentan la estabilidad. Las ruedas integradas facilitan el movimiento alrededor de las instalaciones. Medidas: 1460 × 800 × 1030 mm. Peso: 30 Kg.

The angle of the back is 85°, which improves the comfort and stability of the upper movements. Integrated foot brackets increase stability. The integrated wheels facilitate movement around the facilities. Measure: 1460 × 800 × 1030 mm. Weight: 30 Kg.



56000400 FLAT BENCH

El banco tiene un contacto de 3 puntos para mejorar la nivelación. Pedales integrados para mayor estabilidad del usuario. Las ruedas integradas facilitan el movimiento alrededor de las instalaciones. Medidas: 1430 × 800 × 400 mm. Peso: 35 Kg.

The bank has a 3-point contact to improve leveling. Integrated pedals for greater user stability. The integrated wheels facilitate movement around the facilities. Measure: 1430 × 800 × 400 mm. Weight: 35 Kg.



56000000 SEATED PREACHED CURL

Excelente para aislar y apuntar a los bíceps, este banco de curl ha sido forjado en acero de grado pesado para soportar el uso comercial. La tapicería envuelta en cuero de primera calidad para soportar el uso continuado. Viene con asientos ajustables que permiten a los usuarios apuntar a los músculos bíceps desde diferentes alturas. Medidas: 1460 x 800 x 1030 mm. Peso: 30 Kg.

Excellent for insulating and pointing at the biceps, this bench has been forged in heavy-grade steel to support commercial use. The upholstery wrapped in premium leather to withstand continued use. It comes with adjustable seats that allow users to aim at bicep muscles from different heights. Measure: 1460 x 800 x 1030 mm. Weight: 30 Kg.



56000100 MULTI HYPER EXTENSION

Banco de hiperextensión para realizar ejercicios de banco múltiple. El banco con ocho posiciones de altura para adaptarse a la altura del usuario. Elija la altura adecuada para sus propias necesidades de entrenamiento. Las empuñaduras acolchadas para las manos soportan un equilibrio y control adicionales durante los ejercicios. Las ruedas integradas facilitan el movimiento alrededor de las instalaciones. Puedes utilizar mancuernas o discos para entrenamientos más intensos. Medidas: 1430 x 800 x 400 mm. Peso: 35 Kg

Hyper extension bench to perform multiple bench exercises. The bench with eight height positions to adapt to the user's height. Choose the right height for your own training needs. Padded hand grips support additional balance and control during exercises. The integrated wheels facilitate movement around the facilities. You can use dumbbells or discs for more intense workouts. Measure: 1430 x 800 x 400 mm. Weight: 35 Kg.



55081300 TRAP BENCH

Banco funcional trapezoidal con almacenamiento interno. Fabricado en acero. Con respaldo regulable a 0, 25, 45, 60 y 75 grados. Con diferentes departamentos para poder alojar diverso material: 6 pares de mancuernas de 2, 4, 6, 8, 10 y 12 KG, 2 Kettlebells, 1 balón medicinal, elásticos, cuerda de batida, etc...

Con agarre para cuerdas de batida y elásticos. Tamaño 135 x 52 x 53 cm. Peso 73 Kg.

Trapezoidal functional bench with internal storage. Made of steel With adjustable backrest at 0, 25, 45, 60 and 75 degrees. With different departments to accommodate different material: 6 pairs of dumbbells of 2, 4, 6, 8, 10 and 12 KG, 2 Kettlebells, 1 medicine ball, elastic, Battle rope, etc ...

With support to fix elastics and ropes. . Size 135 x 52 x 53 cm. Weight 73 Kg.



-164-

61005301 STEP BANCO FUNCIONAL AJUSTABLE - FUNCTIONAL STEP BENCH

La versatilidad de este step no tiene límites. Permite regular la altura para poder trabajar con un step de 20 cm o pasar a un banco funcional ajustable de 35 cm, simplemente retirando la parte negra. Con 10 posiciones, partiendo desde un banco de pesas plano, pasando por diferentes inclinaciones hasta los 90 grados. Banco plano, inclinado, declinado y step, son todas las posibilidades que ofrece.

This step versaility don't have limits. Allows to adjust the height, to work with a 20cm step or with a functional bench of 35 cm, only taken off the black piece. Includes 10 positions, starting from a dumbbells flat bench, going through different inclinations and step, all possibilities included.

Medidas máxima altura: 120 x 34 x 35 cm

Medidas mínima altura: 110 x 34 x 20 cm

Peso: 12 kg



55081200 BANCO FUNCIONAL AJUSTABLE ADJUSTABLE FUNCTIONAL BENCH

Fabricado en acero. Medidas de cama 128 x 38x 7 cm. Relleno de EPE alta densidad. Medidas totales 188 x 60 x 52 cm. Ajustable de -20° a 85°. Peso 37 Kg.

Made of steel. Dimensions of the bed 128x38x7cm filling of dense EPE.

Total dimensions 188 x 60 x 52 cm .

Adjustable from 20° to 85°, weight 37 kg.



55081000 BANCO FUNCIONAL FUNCTIONAL BENCH

Fabricado en acero. Medidas de cama 115 x 24 x 7 cm. Relleno de EPE alta densidad. Medidas totales 119 x 49 x 58 cm. Peso 16 Kg.

Made of steel. Dimensions of the bed 115x24x7cm filling of dense EPE. Total dimensions 119 x 49 x 58 cm. weight 16 kg.



55076102 THRUSTER PAD BAR JAMMER ARMS ADJUSTABLE

El Thruster Pad Bar es una barra altamente especializada, con un cojín de respaldo adjunto, diseñada para el ejercicio de hip thrust. El diseño único de la barra proporciona una experiencia de hip thrust complementaria al hip thrust con barra. Medidas: 1320 largo x 280 ancho. Cojín: 580x280mm. Diámetro barra: 50mm.

The Thruster Pad Bar is a highly specialized bar, with an attached back cushion, designed for hip thrust exercise. The unique design of the bar provides a hip thrust experience complementary to the barbell hip thrust. Measurements: 1320 length x 280 width. Cushion: 580 x 280 mm. Bar diameter: 50mm.



55080800 BANCO NÓRDICO - NORDIC BENCH

El Nordic Bench es el equipo esencial para realizar Nordic Curls (Glute Hamstring Raises) utilizando únicamente el peso corporal. Este ejercicio activa los tres músculos isquiotibiales, lo que lo convierte en una opción perfecta para mejorar el rendimiento atlético y prevenir lesiones



55077600 PULL UP RACK DOMINADAS MULTI GRIP

Barra de Dominadas. Fabricada en acero de gran resistencia. Para colgar en pared y realizar flexiones o convertirla en una estación de trabajo, colgando elementos de suspensión. Medidas Totales: 127 x 55 x 50 cm. Medidas Tubos interiores: 50 x 50 x 2 mm; 32 x 2 mm



55077500 PULL UP RACK

Barra de Dominadas. Fabricada en acero de gran resistencia. Medidas 78 x 78 x 120 cm. Incluye los tornillos para sujetar a la pared.

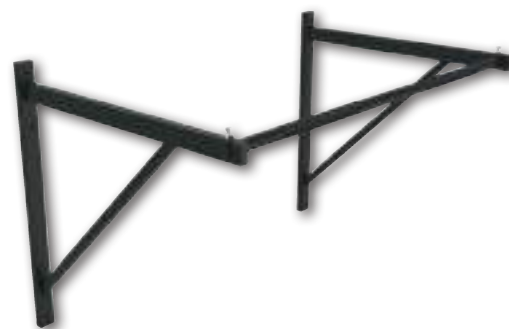

55081901 RACK PARED ENTRENAMIENTO DOMINADAS WALL BACK PULL-UPS TRAINING

Con agarres pare elásticos, suspensión, cuerdas, y pivotes para almacenaje. 14 diferentes niveles de altura con plástico protector de barra. Barra de dominadas con diferentes agarres en la parte superior. Fabricada en acero con pintura epoxi. Medidas: 224 x 118 x 43 cm. Carga máxima: 600 kg.

With elastic parent grips, suspension, cords, and pivots for storage. 14 different height levels with protective plastic bar. Pull-up bar with different grips on the top. Made in steel with epoxy paint. Measurements: 224 x 118 x 43 cm. Maximum load: 600 kg.



55076103 BRAZOS DE PALANCA AJUSTABLES JAMMER ARMS ADJUSTABLE

Los Brazos de palanca Ajustables Jammer son una accesorio para tu estructura de crosstraining funcional o rack. Posibilidad de realiza multiples ejercicios que te permiten aislar grupos musculares clave, como hombros, brazos, espalda y torso.

The Jammer Adjustable Lever Arms are an accessory for your functional crosstraining structure or rack. Possibility of performing multiple exercises that allow you to isolate key muscle groups, such as shoulders, arms, back and torso.



55076104 LEG CURL/EXTENSIÓN PARA RACK LEG CURL/ EXTENSION FOR RACK

El accesorio perfecto para ejercitar la extensión de piernas. El Leg Curl es la opción perfecta para ahorrar espacio sin sacrificar la funcionalidad. Este accesorio se conecta de manera rápida y sencilla a la estructura (75 x 75 mm.) con un solo perno. Los soportes para las piernas están acolchados con espuma y recubierto con cuero PU para brindar una comodidad óptima durante el entrenamiento. Se pueden añadir discos de peso con agujero de 50 mm de diámetro para aumentar el peso a tu rutina de extensión de piernas.

The perfect accessory to exercise leg extension. The Leg Curl is the perfect option to save space without sacrificing functionality. This accessory connects quickly and easily to the structure (75 x 75 mm.) with a single bolt. The leg supports are padded with foam and covered with PU leather to provide optimal comfort during training. Weight plates with a 50 mm diameter hole can be added to increase the weight to your leg extension routine.



CAGE SQUAT RACK

La CAGE SQUAT RACK es un soporte para la realización de ejercicios de musculación, principalmente ejercicios de peso con barras y pesas. Combina su robustez con un diseño moderno, y permite realizar adicionalmente múltiple ejercicios como sentadillas, press de pecho, etc... imprescindibles en muchas rutinas de entrenamiento.

The CAGE SQUAT RACK is a support for the realization of bodybuilding exercises, mainly weight exercises performed with bars and weights. It combines its robustness with a modern design, and allows additionally performing multiple exercises such as squats, chest press, etc... Essential in many training routines.

55082600 CAGE SQUAT RACK MEDIA

Medidas: 164,4 x 128,8 x 172,2 cm.



55082700 CAGE SQUAT RACK

Medidas: 170,2 x 147,5 x 211 cm.



55081900 SQUAT RACK DE PARED WALL SQUAT RACK

Squat rack de pared plegable, la mejor opción para gimnasios particulares, y centros donde hay que ahorrar espacio. Muy estable, con sistemas de seguridad.

Medidas desplegada: 178 alto x 82 largo x 120 ancho. Medidas plegada: 235 alto x 23 largo x 120 ancho.

Squat folding wall rack, the best option for garage gyms, and centers where you have to save space. Very stable, with security systems. Measures unfolded: 178 high x 82 long x 120 wide. Measures folded: 235 high x 23 long x 120 wide.



55082200 SQUAT RACK DOMINADAS DOMINADAS SQUAT RACK

Medidas: Largo 180 cm. - Ancho 184 cm. - Alto 246 cm. Diámetros de tubo de 70 x 50 x 2 mm. 60 x 60 x 2 mm. Incluye los Spotter Arms, Cup sets, etc.

Dimensions: large: 180 cm width: 184cm height: 246 cm. Tube diam. 70 x 50 x 2 mm. 60 x 60 x 2 mm. Includes spotter arms, cup sets, etc.



55082000 SQUAT RACK AJUSTABLE ADJUSTABLE SQUAT RACK

Fabricado en tubo de acero de 70 x 50 x 2.0 mm. Con barra de unión entre las dos columnas para ajustar la separación y dar mayor estabilidad. Ajustable en altura de 113 a 170 cm. Ajuste horizontal de 70 cm a 120 cm. Medidas 140 x 74 cm. Peso 30 Kg.

Made of steel tube 70 x 50 x 2.0 mm with union bar between both columns to adjust the separation and provide higher stability. Height adjustable from 113 to 170 cm. Horizontal adjustment from 70 to 120 cm. Dimensions 140 x 74cm. Weight 30 kg.



55082100 SQUAT RACK

Fabricado en tubo de acero de 50 x 50 x 1.5 mm. Ajustable en altura de 107 a 183 cm. Medidas 53 x 59 cm. Peso 19 kg.

Made of steel tube 50 x 50 x 1.5mm. height adjustable from 107 to 183 cm. Dimensions 53 x 59 cm. Weight 19 kg.



60927000 ESTRUCTURA PARED CUERDAS - ELÁSTICOS WALL STRUCTURE ROPES - ELASTICS

Estructura de pared para ejercicios de fuerza junto con la cuerda loops, cuerdas de batida, elásticos, etc...

Usando la cuerda loop, añade más resistencia, dependiendo de la posición y colocación de la cuerda entre los diferentes peldaños. Cuantos más peldaños abrace la cuerda, mayor será la resistencia que obtendrás. También se puede utilizar con una cuerda de batida normal, pero sin ser un movimiento continuo.

Wall structure with loops , functional ropes , elastics..etc, for strenght work. Using the loop rope , increase your resistance, depending on the position and placing to the rope between the differents steps. As more Steps reach the rope , higher resistance you will find. It can be used also like a normal functional rope , but with no continue movement.



-169-



55081600 BANCO SISSY SQUAT - SISSY SQUAT BENCH

Herramienta muy útil para el desarrollo de los cuádriceps y los glúteos.

Desarrolla la fuerza de las piernas con este soporte para sentadillas. Totalmente ajustable. El soporte está diseñado para mantener tus piernas verticales mientras realizas sentadillas de pie. El cojín incorporado tiene un acolchado extra para mayor comodidad. Medidas 102 x 42 x altura ajustable.

Very useful tool for the development of the quadriceps and glutes. Develop the strength of the legs with this support for squats. The stand is fully adjustable and it is designed to keep your legs vertical while you perform standing squats. The built-in cushion has extra padding for comfort. Measures: 102 x 42 cm adjustable height.



-170-

55081500 HIP THRUSTER

El Hip Thruster es el elemento ideal para realizar ejercicios de empuje de cadera. La forma más eficaz de aumentar la fuerza y el tamaño del glúteo, para un mejor rendimiento deportivo. Con enganches laterales para sujetar las bandas de resistencia Superbands Elastubes. Fabricado en acero de gran resistencia. Con asa y ruedas par su fácil transporte. Medidas: 112,8 x 154,7 x 45,6 cm

Hip Thruster is the perfect tool for hip thrusts workouts and the best glute development exercise. With side hooks to attach resistance bands Superbands Elastubes. Made of high strength steel, with handle and wheels for easy transport. Measures: 112,8 x 154,7 x 45,6 cm



ESTRUCTURAS FUNCIONALES - FUNCTIONAL STRUCTURES

54900700 BARRA PARALELAS CURVA CON AGARRE 122 CM.
CURVED PULL BAR WITH GRIP 122 CM.



54900100 BARRA PARALELAS CURVA CON AGARRE 90 CM.
CURVED PULL BAR WITH GRIP 90 CM.



54900000 BARRA DORSAL 120 CM.
LONG PULL BAR 120 CM.



54900200 BARRA DORSAL 90 CM.
PULL BAR SHORT 90 CM.



54900400 BARRA BÍCEPS-TRÍCEPS CON AGARRES 72 CM. -
TRIZEPS WAVE BAR WITH GRIP 72 CM.



54900300 BARRA BÍCEPS-TRÍCEPS CON AGARRES 60 CM.
TRIZEPS WAVE BAR WITH GRIP 60 CM.



54900600 AGARRE REMO ESTRECHO
NARROW DUAL PULL GRIP



54900500 AGARRE REMO ANCHO
WIDE DUAL PULL GRIP



54900800 AGARRE TRÍCEPS CURVO 59 CM. -
TRICEPS STRAIGHT GRIP 59 CM.



54900900 AGARRE TRÍCEPS RECTO 50 CM. -
TRICEPS STRAIGHT GRIP 50 CM.



54901500 RACK PARA MANERALE

Medidas de alto: 127 cm.
Diámetro: 22 cm.



54901000 AGARRE TRÍCEPS EN V
TRIZEPS V-GRIP



54901100 ESTRIBO A UNA MANO
SINGLE HAND GRIP



54901200 CUERDA TRÍCEPS
ÚNICO AGARRE
PULL GYM ROPE-SINGLE GRIP



54901300 CUERDA TRÍCEPS
AGARRE CILÍNDRICO
PULL GYM ROPE-CYLINDER GRIP



54901400 CUERDA TRÍCEPS
AGARRE REDONDO
PULL GYM ROPE-ROUND GRIP



60997700 TOBILLERAS INVERSIÓN
AB ANKLE STRAPS

Tobilleras de Inversión. Sirven como ganchos para colgar las piernas en una barra horizontal. Se utiliza para fortalecer los músculos abdominales.

Used as support to hang your legs in a horizontal position. Exercise abdominal muscles.



54899900 CORREAS DE SUJECIÓN TOBILLO PRO
ANKLE FASTENING STRAP PRO

Las Correas de Sujeción de Tobillos Pro diseñadas para garantizar resistencia, estabilidad y durabilidad en tus entrenamientos. Mejoran la movilidad y la resistencia durante los entrenamientos de la parte inferior del cuerpo. Ideal para tonificar muslos, isquiotibiales y glúteos. Cierre perfecto para un uso seguro. Medidas: 10x30 cm. Set 2 ud. 10 x 30 cm. Par.

Pro Ankle Support Straps designed to ensure strength, stability and durability in your workouts. Improve mobility and endurance during workouts of the lower body. Ideal for toning thighs, hamstrings and buttocks. Perfect closure for safe use. Measures: 10x30 cm. Set 2 units of 10 x 30 cm.



55090300 ESTANTERÍA CROSS TRAINING 4 CROSS TRAINING RACK 4

Medidas: 134 x 213,6 x 48 cm.



55090400 ESTANTERÍA CROSS TRAINING 5 CROSS TRAINING RACK 5

Medidas: 195 x 139,8 x 48 cm.



55090200 ESTANTERÍA CROSS TRAINING 3 CROSS TRAINING RACK 3

Medidas: 139,8 x 134 x 48 cm.



55090100 ESTANTERÍA CROSS TRAINING 2 CROSS TRAINING RACK 2

Medidas: 429,3 x 194,4 x 42,9 cm.



55090000 ESTANTERÍA CROSS TRAINING 1 CROSS TRAINING RACK 1

Medidas: 195 x 48 x 312,2 cm.



55098000 OUTDOOR FUNCTIONAL TRAINING SET 1

Estructuras modulares para la práctica de Street Workout. Fabricadas en acero galvanizado y posteriormente pintado con pintura epoxi. Preparadas para el exterior. Sistema totalmente modular adaptable a las necesidades de cada espacio o preferencias. Medidas 398 x 350 x 324 cm.
Modular structures for Street Workout. Manufactured in galvanized steel and coated with epoxy paint. Suitable for outdoor use. Measures 398 x 350 x 324 cm.

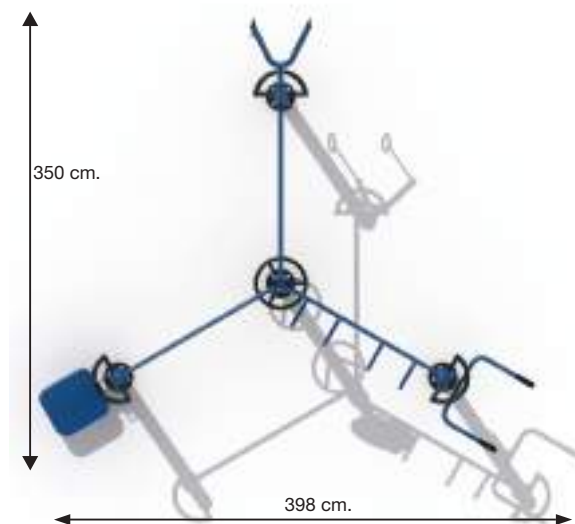

Medidas 398 x 350 x 324 cm.

55098100 OUTDOOR FUNCTIONAL TRAINING SET 2

Medidas 555 x 350 x 324 cm.

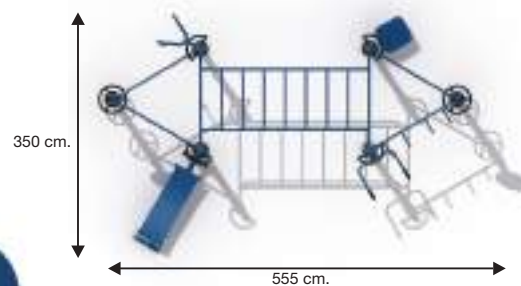

55098200 OUTDOOR FUNCTIONAL TRAINING SET 3

Medidas 735 x 365 x 324 cm.

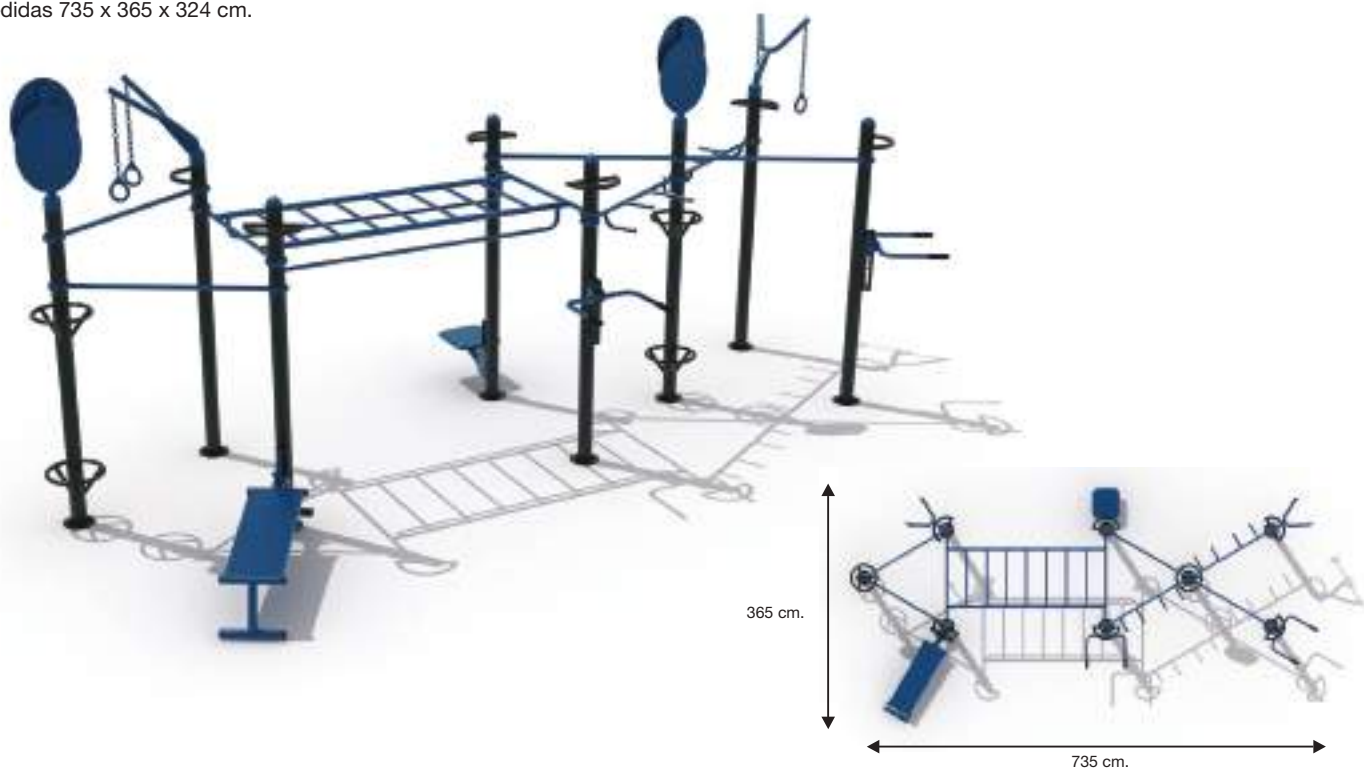

55098300 OUTDOOR FUNCTIONAL TRAINING SET 4

Medidas 1130 x 365 x 324 cm.

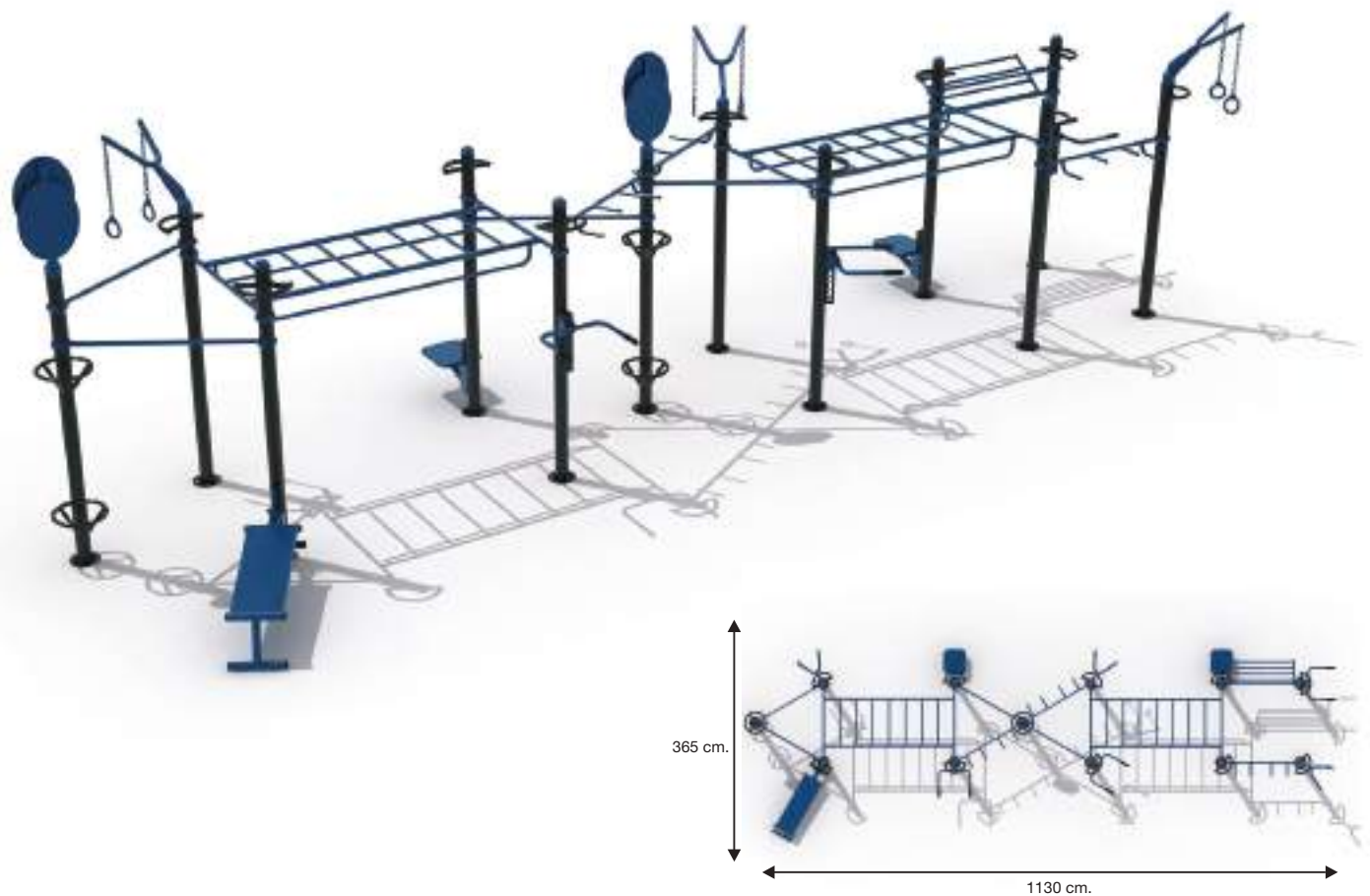

ESTRUCTURA STREET WORKOUT - STREET WORKOUT RACK



55099000 Estructura Street Workout 1
Street Workout Rack 1.



55099100 Estructura Street Workout 2
Street Workout Rack 2.



55098400 Estructura barra flexiones triple outdoor
Outdoor triple push-up bar structure.



55099200 Estructura Street Workout 3
Street Workout Rack 3.



55099300 Estructura Street Workout 4
Street Workout Rack 4.



55099400 Estructura Street Workout 5
Street Workout Rack 5.



55099800 Estructura Street Workout 9
Street Workout Rack 9.



55099900 Estructura Street Workout 10 -Street Workout Rack 10.



55098700 Estructura barras dos niveles outdoor -Outdoor two levels bars structure.

55095000 COLUMNA

Medidas: 245 x 11,4 x 0,3 cm.
Measures: 245 x 11,4 x 0,3 cm.



55095100 COLUMNA WALL BALL

Medidas: 322 x 43,2 x 0,3 cm.
Measures: 322 x 43,2 x 0,3 cm.



55095200 COLUMNA ANILLAS

Medidas: 296,4 x 69,5 x 0,3 cm.
Measures: 296,4 x 69,5 x 0,3 cm.



55095300 COLUMNA BANCO

Medidas: 245 x 168,7 x 0,3 cm.
Measures: 245 x 168,7 x 0,3 cm.



55095400 COLUMNA. DIP HORN

Medidas: 245 x 70,3 x 0,3 cm.
Measures: 245 x 70,3 x 0,3 cm.



55095500 COLUMNA PLATAFORMA SALTO

Medidas: 245 x 70,8 x 0,3 cm.
Measures: 245 x 70,8 x 0,3 cm.



55096100 ESPALDERA OUTDOOR

Medidas: 280 x 130 x 0,3 cm.
Measures: 280 x 130 x 0,3 cm.



55095900 BARRA DOMINADAS

Medidas: 165,6 x 45,4 x 0,3 cm.
Measures: 165,6 x 45,4 x 0,3 cm.



55095700 BARRA SIMPLE SINGLE BAR

Medidas: 1656 x 156 x 3 mm.
Measures: 1656 x 156 x 3 mm.



55095800 ESCALERA FLY UP

Medidas: 265,6 x 165,6 x 0,3 cm.
Measures: 265,6 x 165,6 x 0,3 cm.



55096202 BARRAS PARALELAS OUTDOOR OUTDOOR PARALLEL BARS

Medidas: 380 x 65 x 120 cm.
Measures: 380 x 65 x 120 cm.



55095600 BARRAS MONKEY MONKEY BARS

Medidas: 257,6 x 165,3 x 21,4 cm.
Measures: 257,6 x 165,3 x 21,4 cm.

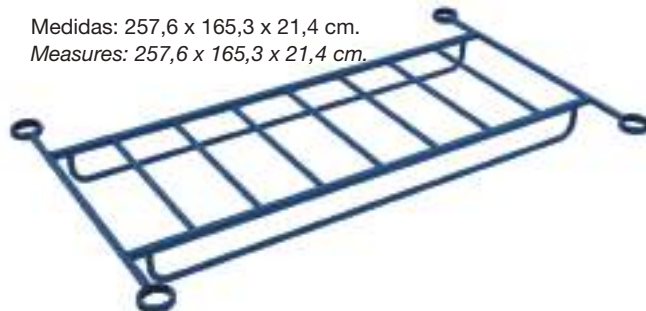

55098800 ESTRUCTURA BANCO OUTDOOR
OUTDOOR BENCH STRUCTURE



55098500 BARRA DE PARED OUTDOOR
OUTDOOR WALL BAR



55098600 ESTRUCTURA ESCALERA SERPIENTE OUTDOOR
OUTDOOR SNAKE STAIRS STRUCTURE

